

# WERKZEUGAKTION 2020/21



**VIDEO  
ABSPIELEN**



JET+



5 JAHRE  
  
GARANTIE

HABEN SIE FRAGEN? WIR BERATEN SIE GERN!

INNOVATION TRIFFT QUALITÄT

# WERKSTATTWAGEN FÜR HÖCHSTE ANSPRÜCHE

 **FACOM**®

## HERGESTELLT IN FRANKREICH

FACOM EUROPÄISCHER KONSTRUKTEUR UND HERSTELLER MIT 4 PRODUKTIONSSTÄTTEN IN FRANKREICH

FEUQUIÈRES IN VIMEU (80)



**Größter Hersteller**  
von Werkstattwagen in Europa

BESANCON (25)



**2 Millionen**  
Zangen pro Jahr

MORANGIS (91)



**1,5 Millionen**  
Werkzeugsortimente jährlich

ARBOIS (39)



**27 Millionen**  
Schraubendreher und Stiftschlüssel pro Jahr



## GARANTIE



**99%**

der Garantiefälle für FACOM Werkzeuge werden durch Austausch oder Reparatur gelöst

## INNOVATION



Sei 100 Jahren halten unsere Innovationen Schritt mit Ihren Ansprüchen

## KUNDENNÄHE



Ein Vertriebsteam, das sich um die Bedürfnisse der Kunden kümmert



Die Ökoabgabe finanziert die Kosten für Rücknahme und Recycling von nicht mehr verwendeten Arbeitsmöbeln. Diese Abgabe wird in Abhängigkeit vom Gewicht und Hauptmaterial des Produktes auf den Verkaufspreis aufgeschlagen. Damit wird dem Finanzierungsgesetz (Nr. 2012-1509, vom 29. Dezember 2012) und Artikel L.541-10-6 des Umweltgesetzbuchs Rechnung getragen. Das Logo bescheinigt die Mitgliedschaft von FACOM beim Arbeitsmöbel-Recycler Valdelia. Durch dieses Logo ist garantiert, dass man bei einem verantwortlichen Unternehmen einkauft, das zu einem sinnvollen Recycling beiträgt.

\* Die Nettoverkaufspreise enthalten nicht die Umweltabgabe für Elektro- und Elektronik-Altgeräte (WEEE). Die Umweltabgabe DEA für Ordnungssysteme ist in den angegebenen Preisen enthalten.

Abzieher	70
Akku-Bohrer	75
Akku-Schlagschrauber	75
Anpressen	56 - 57
Aufbewahrung JETLINE SYSTEM	27
Aufbewahrung ROLL Workshop System	23
Beleuchtung	62 - 65
Berufskleidung	66
Bolzenschneider	67
Drehmomentwerkzeuge	43 - 47
Druckluft-Schlagschrauber	72 - 74
Druckluft-Umschaltknarren	74
Elektronik	56 - 59
Fahrbare Werkzeugkoffer / Tische	24 - 25
Gabel-Ringschlüssel	48
Gripzangen	55
Hämmer / Schlagwerkzeuge	69
Hebewerkzeuge	76 - 78
Knarren-Ring-Gabelschlüssel	48 - 49
Knarrenschlüssel	50
Kontrolliertes Anziehen	43 - 47
LötKolben	57
Messtechnik / Messen	68
Modulare Aufbewahrung ToughSystem®	16 - 17
Motorbetriebene Werkzeuge	72 - 74
Nietzangen	67
Organizer	14
Pfeifenkopfschlüssel	50
Pressen	80
Rollgabelschlüssel	51
Sägen	61
Schneiden / Messer / Cutter	60 - 61
Schraub- und Bohreinsätze	36
Schraubwerkzeuge	33 - 36
Schraubendreher	34 - 35
Sicherheits-Werkstattwagen	18 - 19
Stiftschlüssel	33
Umschaltknarren & Steckschlüssel	37 - 41
Wagenheber	76 - 78
Wartung	67
Werkbänke	26
Werkstattszitz	32
Werkstattwagen	18 - 22
Werkzeugtaschen	12 - 14
Werkzeugboxen Metall / Kunststoff	15
Werkzeugmodule	28 - 31
Werkzeugsortimente	10 - 11
Werkzeugtaschen aus Stoff	12 - 14
Zangen	52 - 55
<b>EXPERT</b> FACOM	83 - 87

# UNSERE NEUHEITEN!



**DIE ERSTEN INTELLIGENTEN DREHMOMENT-SCHLÜSSEL!**

**S.44-45**



## NEUE BOXEN



**IMPACT BITS  
30- UND 50-TEILIG**

**S.36**

**STECKSCHLÜSSEL-  
SCHRAUBSÄTZE  
6-KANT  
1/4" UND 1/2"**

**S.71**



**OGV GRIP**

## PNEUMATISCHE UMSCHALTKNARREN KOMPAKT

**S.74**



## SCHRAUBENDREHER 1.000 V ISOLIERT SEHR DÜNNE KLINGE

**S.35**



## SCHRAUBENDREHER MIT SCHLAGBEREICH

**S.34**



# 2020

## NEUHEITEN BEI DER AUFBEWAHRUNG



S.22

ROLL WERKSTATTWAGEN  
EXTRA BREIT



DER WERKSTATTSITZ MIT  
GENIALER ORDNUNGSSYSTEMATIK

S.32

1/2" SCHLAGSCHRAUBER  
450 Nm

S.75



## NEUHEITEN IM THEMA

### BELEUCHTUNG

LED  
TASCHENLAMPE

S.63



UNIVERSAL-  
ZANGE 5-in-1

S.52



LED  
STIRNLAMPE  
WIEDERAUFLADBAR

S.63



ZANGE  
HALBRUND  
1.000 V ISOLIERT

S.53

LED  
PROFI-STIFTLAMPE

S.65





## JET+ WERKSTATTWAGEN MIT 9 SCHUBFÄCHERN UND 18 WERKZEUGMODULEN



- 9 Schubfächer zu 100 % ausziehbar: 8x 60 mm (24 Module), 1x 130 mm (3 Module)
- Lieferung mit 10 Einteilungen für 60 mm hohe Schubfächer
- Abmessungen über alles (einschließlich Rollen und Arbeitsplatte): Länge 780 x Tiefe 520 x Höhe 970 mm
- Belastbarkeit je Schubfach 60/130 mm: 20/25 kg
- Fassungsvermögen je Schubfach 60/130 mm: 15/30 L
- Statische Belastbarkeit: 900 kg
- 4 Räder, Ø 125 mm: 2 fest und 2 schwenkbar, davon eins mit Feststeller
- Farbe: Korpus Rot 3020 oder Schwarz 9004

### Robuste und innovative Arbeitsplatte:

- Fiberglasverstärkte Arbeitsplatte, schlagfest und widerstandsfähig gegen werkstattübliche Chemikalien
- Hohe Kanten, kein Herunterfallen von Werkzeugen – gewellte Oberfläche für höhere Stabilität

### Kompatibel:

- Perforierte Seitenwände passend für das Zubehör der Facom Jet+ Werkstattwagen

### Praktisch:

- Integrierter Halter für Flaschen und Dosen (abnehmbar)

### Sicher:

- Seitlich angebrachtes und geschütztes Sicherheitsschloss

## WERKSTATTWAGEN MIT 18 MODULEN / 250 WERKZEUGEN

- (1) MOD.R161-66 - Steckschlüssel 1/4"
- (2) AMEX.3A - Monoblock-Steckschlüssel 1/2" Torx®
- (3) STM.J9A - Monoblock-Steckschlüssel 1/2" 6-Kant
- (4) MOD.S161-36 - Steckschlüssel 3/8"
- (5) MOD.J161-36 - Steckschlüssel 1/2"
- (6) MOD.HLB - Steckschlüssel 6-Kant, lang
- (7) MOD.440-1 - 16 Gabel-Ringschlüssel
- (8) MOD.467BFJ12 - 12 Knarren-Ring-Gabelschlüssel
- (9) MOD.MI7 - Schlagwerkzeuge
- (10) MOD.CPE5 - 5 Mechanikerzangen
- (11) MOD.E41 - 44 Schraubensätze
- (12) MOD.AT1 - 8 PROTOWIST® Schraubendreher
- (13) MOD.AT2 - 8 PROTOWIST® Schraubendreher
- (14) MOD.ATXR - 7 PROTOWIST® Schraubendreher Resistorx®
- (15) MOD.CG - 11 Splintreiber mit Handgriff
- (16) MOD.84TZSA - 7 Stiftschlüssel 6 -Kant mit „T“-Griff
- (17) MOD.89TXA - 7 Stiftschlüssel mit „T“-Griff, Torx®
- (18) MOD.PCSN - 4 Zangen für Sicherungsringe



**GRATIS**  
im Lieferumfang enthalten

1 Flaschenhalterung



JET.A1GXL

1 Aufbewahrungsbox



BP.MBOXL



**5 JAHRE**  
  
**GARANTIE**

□ JET.9GM3-250  
■ JET.9M3-250  
**1.985,25 €**



**JET+ WERKSTATTWAGEN MIT 8 SCHUBFÄCHERN UND WAHLWEISE 9 ODER 15 WERKZEUGMODULEN**



- 8 Schubfächer:  
6x 60 mm (18 Module), 2x 130 mm (6 Module),
- 10 Einteilungen für 60 mm hohe Schubfächer
- Abmessungen über alles (einschließlich Rädern und Arbeitsplatte): Länge 774 x Tiefe 546 x Höhe 971 mm
- Nutzabmessungen der Schubfächer:  
Länge 569 x Tiefe 421 x Höhe 60/130 mm
- Belastbarkeit je Schubfach 60/130 mm: 20/25 kg
- Fassungsvermögen je Schubfach 60/130 mm: 15/30 L
- 4 Räder mit 125 mm Durchmesser:  
2 fest und 2 schwenkbar, davon eins mit Feststeller
- Farbe: Korpus Rot 3020 oder Schwarz 9004

1 Flaschenhalterung  
**GRATIS**  
im Lieferumfang  
enthalten



Art.-Nr. JET.A1GXL



**WERKSTATTWAGEN MIT 9 MODULEN / 114 WERKZEUGEN**

- (1) MOD.R161-26 - Steckschlüssel 1/4"
- (2) MOD.440-1 - 16 Gabel-Ringschlüssel OGV®
- (3) MOD.S161-46 - Steckschlüssel 1/2"
- (4) MOD.CPEAO - 3 Mechanikerzangen
- (5) MOD.PR11 - 2 verstellbare Zangen
- (6) MOD.MI7 - Schlagwerkzeuge
- (7) MOD.44-1 - 9 Gabelschlüssel
- (8) MOD.AT2 - 8 PROTWIST® Schraubendreher
- (9) MOD.AT1 - 8 PROTWIST® Schraubendreher

3 Kunststoffeinlagen PL.655



**WERKSTATTWAGEN MIT 15 MODULEN / 146 WERKZEUGEN**

- (1) MOD.R161-26 - Steckschlüssel 1/4"
- (2) MOD.440-1 - 16 Gabel-Ringschlüssel OGV®
- (3) MOD.S161-46 - Steckschlüssel 1/2"
- (4) MOD.CPEAO - 3 Mechanikerzangen
- (5) MOD.PR11 - 2 verstellbare Zangen
- (6) MOD.MI7 - Schlagwerkzeuge
- (7) MOD.ATXR - 7 Resistorx® Schraubendreher
- (8) MOD.84TZSA - 7 Stiftschlüssel mit „T“-Griff
- (9) MOD.AT1 - 8 PROTWIST® Schraubendreher
- (10) MOD.44-1 - 9 Gabelschlüssel 44
- (11) MOD.44-2 - 3 große Gabelschlüssel 44
- (12) MOD.440-2 - 4 große Gabel-Ringschlüssel OGV®
- (13) MOD.AT3 - 8 PROTWIST® Schraubendreher
- (14) MOD.CG - Splinttreiber mit Handgriff
- (15) MOD.PCSN - 4 Zangen für Sicherungsringe

5 Kunststoffeinlagen PL.655



**5 JAHRE  
GARANTIE**

- SPOTLIGHTJET8MG
- SPOTLIGHTJET8M

**1.225,00 €**

- SPOTLIGHT15PKWG
- SPOTLIGHT15PKW

**1.498,00 €**



## BREITER JET+ WERKSTATTWAGEN MIT 8 SCHUBFÄCHERN UND 15 WERKZEUGMODULEN



# JET+<sup>4</sup>

- 8 breite Schubfächer:  
6x 60 mm (24 Module), 2x 130 mm (8 Module),
- 12 Einteilungen für 60 mm hohe Schubfächer
- Abmessungen über alles (einschließlich Rädern und Arbeitsplatte): Länge 964 x Tiefe 546 x Höhe 971 mm
- Nutzabmessungen der Schubfächer:  
Länge 759 x Tiefe 421 x Höhe 60/130 mm
- Belastbarkeit je Schubfach 60/130 mm: 25/30 kg
- Fassungsvermögen je Schubfach 60/130 mm: 20/40 L
- 4 Räder mit 125 mm Durchmesser:  
2 fest und 2 schwenkbar, davon eins mit Feststeller
- Farbe: Korpus Rot 3020 oder Schwarz 9004



1 Flaschenhalterung  
**GRATIS**  
im Lieferumfang  
enthalten



Art.-Nr. JET.A1GXL



### WERKSTATTWAGEN MIT 15 MODULEN / 146 WERKZEUGEN

- (1) MOD.R161-26 - Steckschlüssel 1/4"
- (2) MOD.PR11 - 2 verstellbare Zangen
- (3) MOD.S161-46 - Steckschlüssel 1/2"
- (4) MOD.44-1 - 9 Gabelschlüssel 44
- (5) MOD.PCSN - 4 Zangen für Sicherungsringe
- (6) MOD.MI7 - Schlagwerkzeuge
- (7) MOD.CPEAO - 3 Mechanikerzangen
- (8) MOD.44-2 - 3 große Gabelschlüssel 44
- (9) MOD.AT3 - 8 PROTOWIST® Schraubendreher
- (10) MOD.440-2 - 4 große Gabel-Ringschlüssel OGV®
- (11) MOD.ATXR - 7 Resistor® Schraubendreher
- (12) MOD.440-1 - 16 Gabel-Ringschlüssel OGV®
- (13) MOD.AT1 - 8 PROTOWIST® Schraubendreher
- (14) MOD.84TZSA - 7 Stiftschlüssel mit „T“-Griff
- (15) MOD.CG - Splinttreiber mit Handgriff
- (16) PL.L384 - Modul für Kleinteile

4 Kunststoffeinfügen PL.655



### WERKSTATTWAGEN MIT 15 MODULEN / 144 WERKZEUGEN

- (1) MOD.R161-26 - Steckschlüssel 1/4"
- (2) MOD.PR11 - 2 verstellbare Zangen
- (3) MOD.S161-46 - Steckschlüssel 1/2"
- (4) MOD.44-1 - 9 Gabelschlüssel 44
- (5) MOD.PCSN - 4 Zangen für Sicherungsringe
- (6) MOD.MI7 - Schlagwerkzeuge
- (7) MOD.CPEAO - 3 Mechanikerzangen
- (8) MOD.44-2 - 3 große Gabelschlüssel 44
- (9) MOD.AT3 - 8 PROTOWIST® Schraubendreher
- (10) MOD.440-2 - 4 große Gabel-Ringschlüssel OGV®
- (11) MOD.ATXR - 7 Resistor® Schraubendreher
- (12) MOD.440-1 - 16 Gabel-Ringschlüssel OGV®
- (13) MOD.AT1 - 8 PROTOWIST® Schraubendreher
- (14) MOD.84TZSA - 7 Stiftschlüssel mit „T“-Griff
- (15) MOD.KL2 - Steckschlüssel 3/4"
- (16) PL.L384 - Modul für Kleinteile

4 Kunststoffeinfügen PL.655



**5 JAHRE**  
  
**GARANTIE**

- SPOTLIGHT16PKWG
- SPOTLIGHT16PKW

**1.598,00 €**

- SPOTLIGHT15NKWG
- SPOTLIGHT15NKW

**1.749,00 €**





**JET+ WERKSTATTWAGEN MIT 7 SCHUBFÄCHERN UND 8 WERKZEUGMODULEN (SCHAUMSTOFFEINLAGE)**



**JET+<sup>3</sup>**

- 7 Schubfächer:  
5x 60 mm (15 Module), 1x 130 mm (3 Module),  
1x 200 mm (kann auch Module aufnehmen)
- 6 Einteilungen für 60 mm hohe Schubfächer und  
2 Einteilungen für 130 mm hohe Schubfächer
- Abmessungen über alles (einschließlich Rädern und  
Arbeitsplatte): Länge 774 x Tiefe 546 x Höhe 971 mm
- Nutzabmessungen der Schubfächer:  
Länge 569 x Tiefe 421 x Höhe 60/130/200 mm
- Belastbarkeit je Schubfach 60/130/200 mm: 20/25/40 kg
- Fassungsvermögen je Schubfach 60/130/200 mm: 15/30/65 L
- 4 Räder mit 125 mm Durchmesser:  
2 fest und 2 schwenkbar, davon eins mit Feststeller
- Farbe: Korpus Rot 3020 oder Schwarz 9004

**WERKSTATTWAGEN MIT  
8 MODULEN / 119 WERKZEUGEN**

- (1) **MODM.SL1** - Steckschlüssel 1/2"
- (2) **MODM.RL161-36** - Steckschlüssel 1/4"
- (3) **MODM.AT1** - 8 PROTWINST® Schraubendreher
- (4) **MODM.440-1** - 16 Gabel-Ringschlüssel OGV®
- (5) **MODM.84TZSA** - 7 Stiftschlüssel mit „T“-Griff
- (6) **MODM.MI7** - Schlagwerkzeuge
- (7) **MODM.ATXR** - 7 Resistorx® Schraubendreher
- (8) **MODM.CPEA1** - 4 Mechanikerzangen
- (9) **PM.384** - Modul für Kleinteile



**5 JAHRE  
GARANTIE**

- SPOTLIGHT.FOAM.GM3
- SPOTLIGHT.FOAM.M3

**1.225,00 €**



## PREMIUM SORTIMENT MIT 165 WERKZEUGEN



- 4 isolierte Schraubendreher 1.000 V:
  - 4 x 100 - 6,5 x 150
  - PH 1 - 2
- 1 Spannungsprüfer Niederspannung (AV.HT1C)
- 9 Sechskant-Stiftschlüssel 1,5 bis 10 mm im Halter (82H.JP9A)
- 8 Sechskant-Stiftschlüssel Torx® Nr. 10 bis 45 im Halter (89.JP8A)
- 1 Universalzange (187A.18CPE)
- 1 Diagonal-Seitenschneider „Pianodraht“ (192A.16CPE)
- 1 Verstellbare Zange mit Verriegelung 250 mm (181A.25CPE)
- 1 Halbrundzange mit langen Backen (185A.20CPE)
- 1 Flachzange mit Kunststoffgriff (188A.16CPE)
- 1 Gripzange mit großer Spannweite (501A)
- 2 Zangen für Sicherungsringe mit Innenspannung – um 45° gebogene Backen:
  - 12 - 25 mm (169A.13) / 18 - 60 mm (169A.18)
- 2 Zangen für Sicherungsringe mit Außenspannung – um 45° gebogene Backen:
  - 10 - 25 mm (167A.13) / 18 - 60 mm (167A.18)
- 1 Bandmaß, 3 Meter (897A.319)
- 1 Metallsäge (603F)
- 10 Bi-Metall-Sägeblätter (668A.8)
- 5 Feilen mit Holzheft
- 1 Vierkantspitze (AP6X80)
- 1 Schlosserhammer, Hickory-Stiel, 32 mm (200H.32)
- 1 Stahlhammer mit Kunststoffaufsatz (208A.32CBA)
- 2 Durchschläger mit Kunststoffgriff: Ø 2 - 4 mm (247.G)
- 2 Splinttreiber mit Kunststoffgriff: Ø 2 - 4 mm (249.G)
- 1 Kreuzmeißel (265.G18)
- 1 Flachmeißel (263.18)
- 1 Präzisionskörner Ø 4 mm (256.4)
- 1 Kabelmesser mit Abisolierer (840.1)

### Inhalt:

- 18 Gabel-Ringschlüssel 6 bis 24 mm (440.JE18)
- 12 Gabelschlüssel 6 bis 32 mm (44.JE12)
- 1 Rollgabelschlüssel, verchromt 10" (113A.10C)
- Box 1/2" 12-Kant, 30-tlg. (S.161-5P12): 1 Staabdichte Rundkopf-Umschaltknarre S.161B, 23 Steckschlüssel: 8 bis 34 mm; Zubehör: 2 Verlängerungen 130 + 250 mm; Universal-Kardangelen; Gleitgriff; Kardanwelle
- Box 1/4" 6-Kant, 38-tlg. (R2NANO): 1 Staabdichte Rundkopf-Umschaltknarre R.161B, 10 Steckschlüssel: 5,5 bis 14 mm, Bits Mix (Länge 25 mm): Schlitz 4-6, 5-8 mm; PH 1 - 2; Sechskant 3 - 4 - 5 - 6 mm; Zubehör: 2 Verlängerungen 55 + 100 mm; Universal-Kardangelen; kurzer Steckgriff (Länge 158 mm); Gleitgriff; Steckschlüssel 1/4" Bithalter mit Verriegelungsring Standard
- 5 Schraubendreher 3 x 75 - 4 x 100 - 5,5 x 100 - 6,5 x 150 - 8 x 200 mm
- 3 Schraubendreher PH 0 - 1 - 2
- 3 Schraubendreher PZ 0 - 1 - 2

CM.130APB

1.139,00 €

## GRUNDAUSSTATTUNG MIT 35 WERKZEUGEN

Wartungssortiment  
100 % sinnvoll



### Inhalt:

- Satz mit 9 Gabel-Ringschlüsseln 440. 8 - 10 - 11 - 12 - 13 - 16 - 17 - 18 - 19 mm
- Satz mit 9 langen Stiftschlüsseln 6-Kant mit Kugelkopf im Halter (83SH.JP9A): 1,5 - 2 - 2,5 - 3 - 4 - 5 - 6 - 8 - 10 mm
- 8 PROTOWIST® Schraubendreher:
  - 4 x 100 - 5,5 x 125 - 6,5 x 150 - 8 x 150 mm
  - PH 1 x 100 - 2 x 125 PZ 1 x 100 - 2 x 125
- 1 Schlosserhammer „französische Art“ 40 mm (200H.40)
- 2 Splinttreiber Ø 4 - 6 mm (249.4 - 249.6)
- 1 Körner Ø 4 mm (256.4)
- 1 Metallsägebogen (601)
- 1 Gripzange (1 Arbeitsstellung) (501AMP)
- 1 Verstellbare Zange (180.CPE)
- 1 Seitenschneider (192A.16CPE)
- 1 Halbrundzange mit langen Backen (185A.20CPE)

CM.35PB

260,00 €

## BASIS SORTIMENT MIT 29 WERKZEUGEN

Absolut notwendig



### Inhalt:

- PROBAG Werkzeugtasche 20" BS.T20, Maße (L x B x H): 60 x 37 x 31 cm
- 5 PROTOWIST® Schraubendreher:
  - 3,5 x 75 - 4 x 100 - 5,5 x 100 mm
  - PZ 1 x 100 - 2 x 125 mm
- 1 Satz mit 10 Gabel-Ringschlüssel im Halter (440.JP10): 440. 8 - 10 - 11 - 12 - 13 - 14 - 16 - 17 - 18 - 19 mm
- 1 Schlosserhammer mit Verbundstiel 32 mm (200C.32)
- 1 Verstellbare Zange (170A.25)
- 1 Seitenschneider (192A.16CPE)
- 1 Stahlbandmaß ABS 3 Meter (893B.319)
- 1 Metallsäge (601)
- 1 Satz mit 9 langen Stiftschlüsseln 6-Kant, mit Kugelkopf, im Halter (83SH.JP9A): 1,5 - 2 - 2,5 - 3 - 4 - 5 - 6 - 8 - 10 mm

CM.FC29PB

224,00 €

\* Schlitz-Profil, Phillips®-Profil, Pz-Profil, Resistorx®-Profil, Torx®-Profil, 6-Kant-Profil



## WERKZEUGSORTIMENT 9 SCHAUMSTOFFMODULE



- Modul mit Umschaltknarre und Steckschlüsseln  $\square$  1/4", 5,5 bis 14 mm, Stiftschlüssel, Bits und Zubehör
- Modul mit Umschaltknarre und Steckschlüsseln  $\square$  1/2", 8 bis 32 mm
- Modul mit 12 Knarren-Gabel-Ringschlüsseln 467B, 8 bis 19 mm
- Modul mit 9 Schlitzschraubendrehern, 2,5 bis 8 mm
- Modul mit 10 Kreuzschlitz-, PH- und PZ- Schraubendrehern
- Modul mit 10 Torx® Schraubendrehern 6 bis 8 und Resistor® 15 bis 40
- Modul mit 13 Pfeifenkopfschlüsseln, 7 bis 19 mm
- Modul mit 4 Zangen: Universal, verstellbar, halbrund, Gripzange
- Modul mit Schlagwerkzeugen: Hammer, Fäustel, Splinttreiber, Körner

CM.90PB

932,00 €

## WERKZEUGSORTIMENT „V5“ 6 KUNSTSTOFFMODULE



- Modul mit Umschaltknarre und Steckschlüsseln  $\square$  1/2", 10 bis 32 mm, Verlängerungen und Kardangelen + Kunststoffeinlage PLS.384
- Modul mit 16 Gabel-Ringschlüsseln, 6 bis 24 mm
- Modul mit 6 Schlitzschraubendreher (davon 1 mit Sechskant) und 2 PH Schraubendreher
- Modul mit Schlagwerkzeugen: 1 Schlosserhammer, 1 Hammer mit auswechselbaren Aufsätzen, 3 Splinttreiber, 1 Flachmeißel, 1 Körner
- Modul mit Umschaltknarre und Steckschlüsseln  $\square$  1/4" Steckschlüssel 5,5 bis 14 mm, Verlängerungen, Kardangelen, Steckgriff, Verbindungsstück für Schraubensätze, Satz mit 9 Stiftschlüsseln 6-Kant 1,5 bis 8 mm, Satz mit 8 Stiftschlüsseln Torx® 10 bis 45, Bitsatz
- Modul mit 5 Zangen: Seitenschneider, Halbrunde Zange mit geraden Backen, Halbrunde Zange mit gebogenen Backen, Verstellbare Zange, Gripzange

CM.V5PB

669,00 €

## WERKZEUGSORTIMENT „V6“ 9 KUNSTSTOFFMODULE



- Modul mit Umschaltknarre und Steckschlüsseln  $\square$  1/2", 10 bis 32 mm und Zubehör + Kunststoffeinlage PLS.384
- Modul mit Umschaltknarre und Steckschlüsseln  $\square$  1/4" Steckschlüssel, 5,5 bis 14 mm und Zubehör, Satz mit 9 Stiftschlüsseln 6-Kant 1,5 bis 8 mm, Satz mit 8 Stiftschlüssel Torx® 10 bis 45, Satz mit Schlitz-Bits
- Modul mit 5 Zangen: Seitenschneider, Halbrunde Zange mit geraden Backen, Halbrunde Zange mit gebogenen Backen, Verstellbare Zange, Gripzange
- Modul mit 10 Pfeifenkopfschlüsseln, 8 bis 19 mm
- Modul mit 12 Knarren-Ring-Gabelschlüsseln mit Umschalthebel, 8 bis 19 mm
- Modul mit Schlagwerkzeugen: 1 Schlosserhammer, 1 Hammer mit auswechselbaren Aufsätzen, 3 Splinttreiber, 1 Flachmeißel, 1 Körner
- Modul mit 9 Schlitzschraubendrehern 2,5 bis 8 mm (davon 2 mit Sechskant)
- Modul mit 10 Kreuzschlitzschraubendrehern: PH und PZ
- Modul mit 7 Resistor® Schraubendrehern 10 bis 40

CM.V6PB

928,00 €

## WERKZEUGSORTIMENT „V8“ 12 KUNSTSTOFFMODULE



- Modul mit Umschaltknarre und Steckschlüsseln  $\square$  1/2", 10 bis 32 mm und Zubehör + Kunststoffauflage PLS.384
- Modul mit Umschaltknarre und Steckschlüsseln  $\square$  1/4" Steckschlüssel, 5,5 bis 14 mm und Zubehör, Satz mit 9 Stiftschlüsseln 6-Kant 1,5 bis 8 mm, Satz mit 8 Stiftschlüsseln Torx® 10 bis 45, Satz mit Schlitz-Bits
- Modul mit Umschaltknarre und Steckschlüsseln  $\square$  3/8", 7 bis 19 mm + Kunststoffeinlage PLS.384
- Modul mit 5 Zangen: Seitenschneider, Halbrunde Zange mit geraden Backen, Halbrunde Zange mit gebogenen Backen, Verstellbare Zange, Gripzange
- Modul mit 10 Pfeifenkopfschlüsseln, 8 bis 19 mm
- Modul mit 12 Knarren-Ring-Gabelschlüsseln, 8 bis 19 mm
- Modul mit 17 Gabel-Ringschlüsseln Serie 440, 6 bis 24 mm
- Modul mit Schlagwerkzeugen: 1 Schlosserhammer, 1 Hammer mit auswechselbaren Aufsätzen, 3 Splinttreiber, 1 Flachmeißel, Körner
- Modul mit 9 Schlitzschraubendrehern, 2,5 bis 8 mm (davon 2 mit Sechskant)
- Modul mit 10 Kreuzschlitzschraubendrehern PH und PZ
- Modul mit 7 Resistor® Schraubendrehern, 10 bis 40
- Modul mit 4 Zangen für Sicherungsringe mit Außen- und Innenspannung.

CM.V8PB

1.280,00 €



## TEXTILE WERKZEUGTASCHE PROBAG: PRAKTISCH UND ROBUST **PROBAG**



### SEHR ROBUSTES MATERIAL

- 1.200 Denier



### ANGENEHMES TRAGEGEFÜHL

- Verstellbarer Schultergurt, im Schulterbereich gepolstert
- Tragegriffe

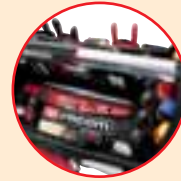

### EINFACHER, RASCHER ZUGRIFF

- 100% Öffnung für guten Zugriff



### LANGLEBIG

- Steifes, wasserfestes Kastenfach für Werkzeugboxen BS.T und Rucksack BS.L30PB & BS.RBPB
- Breite GummifüÙe unter der Tasche BS.SMBPB

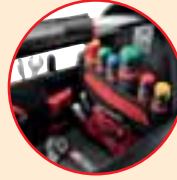

### PRAKTISCHE AUFBEWAHRUNG

- Viele Taschen, Haken, Fächer, Riemen, Unterteilungen

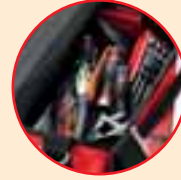

## TEXTILE WERKZEUGTASCHEN PROBAG



### „Mini“ PROBAG 14“

- Fassungsvermögen: 34 L
- Praktische vertikale Aufbewahrung: Schnellzugriff auf die Werkzeuge
- Maße (L x B x H): 390 x 250 x 340 mm

▲ 2,200 kg

**MAXIMALE LAST: 11 KG**

BS.T14PB

**48,50 €**



### PROBAG 20“

- Fassungsvermögen: 47 L
- Praktische vertikale Aufbewahrung: Schnellzugriff auf die Werkzeuge
- Fach für Sägeblatt
- Maße (L x B x H): 600 x 310 x 370 mm

▲ 2,800 kg

**MAXIMALE LAST: 15 KG**

BS.T20PB

**60,30 €**

## TEXTILE WERKZEUGTASCHE PROBAG MIT ROLLEN



- Tascheninhalt leicht zugänglich, viele Innen- und Außenfächer. Fach für Sägeblatt
- 3 Transportmöglichkeiten: Rollen und Teleskopgriff, Alugriff mit Lederbezug, Schulterriemen mit Schulterpolster
- Kann die Rechner tasche BS.PC15 aufnehmen
- Fassungsvermögen: 33 L
- Maße (L x B x H): 550 x 360 x 440 mm

▲ 5,400 kg

**MAXIMALE LAST: 18 KG**

BS.R20PB

**96,90 €**

*\*Lieferung ohne Werkzeug und Zubehör.*

## GROSSRÄUMIGE WERKZEUGTASCHE

### PVC-beschichtete Stofftasche 50 cm

- Fassungsvermögen: 34 L
- Kann bis zu 50 cm lange Werkzeuge wie Sägen, Wasserwaagen und große Schlüssel aufnehmen
- Spritzwasserbeständig, reinigungs- und pflegeleicht
- Maße (L x B x H): 540 x 160 x 220 mm

▲ 1,600 kg

**MAXIMALE LAST: 11 KG**

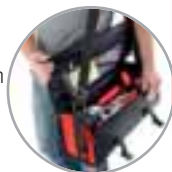

**Wasserdicht, leicht und robust**

BS.LMBCPB

**52,20 €**

*\*Lieferung ohne Werkzeug und Zubehör.*



## WERKZEUG-STOFFRUCKSACK MIT ROLLEN UND TELESKOPGRIFF

### ROBUST

- Hochdichter, robuster Stoff
- Fester, wasserdichter Stauraum
- Sehr robuste Rollen

### PRAKTISCH

- Mehrere Innen- und Außenfächer
- 3 Transportmöglichkeiten: Rucksack mit Schulterriemen, Teleskopgriff und Rollen, Tragegriff
- Staufach für die Schulterriemen
- Gepolstertes Innenfach für 15" Computer

### KOMFORTABEL

- Verstellbare, gepolsterte Schulterriemen
- Rückenpolsterung aus hochdichtem Schaumstoff



**Ideal für Wartungsarbeiten unterwegs**

- Maße (L x B x H): 335 x 158 x 554 mm
- 3,700 kg

**MAXIMALE LAST: 25 KG**

BS.RBPB

**89,00 €**

## KOMPAKTER UND MODULARER WERKZEUG-STOFFRUCKSACK

**Robust und praktisch**

### KOMPAKT

- Geeignet für Sicherheitsleitern und Steigleitern



### PRAKTISCH

- Ringe zum Anhängen von Werkzeug

- Robustes, wasserdichtes Nylon
- Reißverschluss mit Ösen für ein Vorhängeschloss
- Ausgeklügelter Innenstauraum: abnehmbare Taschen mit Klett befestigt, Befestigungsringe und abnehmbarer „Organizer“
- Verstellbare, gepolsterte Schulterriemen
- Fassungsvermögen: 20 L
- Maße (L x B x H): 300 x 180 x 480 mm
- 2,700 kg

**MAXIMALE LAST: 10 KG**

### PERFEKT ORGANISIERT

- Große Auswahl: Aufbewahrung und Befestigung

BS.MCBPB

**84,70 €**

*\*Lieferung ohne Werkzeug und Zubehör.*

## WERKZEUG-STOFFRUCKSACK

**Extrem bequem**

- Rücken aus hochdichtem Schaumstoff
- Verstellbare Schulter-, Brust- und Bauchriemen
- Viele Taschen und Haken bringen Ordnung ins Werkzeug
- Gepolstertes Computerfach (15")
- Abnehmbare „Organizer“ Tasche
- Fassungsvermögen: 30 Liter
- Maße (L x B x H): 355 x 225 x 460 mm
- 3,200 kg

**MAXIMALE LAST: 12 KG**



BS.L30PB

**70,80 €**



## MEHRFACH-ZUGRIFFTASCHE MIT SEITENTASCHEN

### PRAKTISCH

- Mehrere Innen- und Außenfächer
- 2 große Seitentaschen mit viel Stauraum (Handwerkzeuge und Elektrogeräte)
- Weite Öffnung der Seitentaschen für ungehinderten Zugriff auf das Innere
- 2 Tragmöglichkeiten: Tragegriff, gepolsterter Schulterriemen
- Gepolstertes Innenfach für 15" Computer

### ROBUST

- Hochdichter, robuster Stoff
- Fester, wasserdichter Stauraum
- Maße (L x B x H): 430 x 280 x 300 mm

🏋️ 2,180 kg

**MAXIMALE LAST: 25 KG**

**Ideal für Wartungsarbeiten am Einsatzort**



BS.2SBPB

**64,00 €**

## STOFFTASCHE 2-IN-1

**Doppelfunktion: PC- und Werkzeugtasche**



### Tasche 2-in-1: Werkzeug und PC

- Viel Stauraum fürs Werkzeug
- 1 gepolsterte Tasche für einen Laptop (max. 15")
- 100% Öffnung für guten Zugriff
- Maße (L x B x H): 460 x 150 x 350 mm

🏋️ 1,900 kg

**MAXIMALE LAST: 7 KG**

BS.TLBPB

**42,00 €**

*\*Lieferung ohne Werkzeug und Zubehör.*

## STOFFTASCHE FÜR SCHNELLEINSÄTZE

**Kompakt, alles drin für den Schnelleinsatz**



- Doppelte Tragegriffe und verstellbarer Schulterriemen
- 100% Öffnung für guten und raschen Zugriff auf das Innere
- Mit Stifflampenfach
- Maße (L x B x H): 450 x 180 x 170 mm

🏋️ 1,500 kg

**MAXIMALE LAST: 5 KG**

BS.SMBPB

**32,20 €**

*\*Lieferung ohne Werkzeug und Zubehör.*

## ORGANIZER

**Hält Ordnung in den Kleinteilen**



### Organizer 8 Boxes

- Transparenter, sehr robuster Deckel, hält die Boxen am Platz
- 8 herausnehmbare und neu arrangierbare Trennsteige (bis zu 10 Boxen)
- Maße (L x B x H): 422 x 335 x 106 mm

🏋️ 1,800 kg

BP.Z8PB

**28,70 €**

*\*Lieferung ohne Inhalt.*



### Organizer XL

- 3 Unterteilungen:
  - Für Kleinteile: 9 herausnehmbare Mulden,
  - Mittelfach: Handwerkzeug
  - Für Elektrogeräte: 6 herausnehmbare Mulden
- Fassungsvermögen: Organizer 2 x 6 L + Mittelfach 4,7 L
- Maße (L x B x H): 426 x 316 x 234 mm

🏋️ 2,670 kg

**MAXIMALE LAST: 15 KG**



BP.Z46APB

**44,70 €**

*\*Lieferung ohne Inhalt.*

## METALL-WERKZEUGKÄSTEN 5 FÄCHER



**Robust**



### Klassisches Modell

- Maße (L x B x H): 470 x 220 x 215 mm

🏋️ 5,000 kg

**MAXIMALE LAST: 25 KG**

BT.11GPB

**44,30 €**

### Großes Modell

- Maße (L x B x H): 560 x 220 x 215 mm

🏋️ 6,390 kg

**MAXIMALE LAST: 30 KG**

BT.13GPB

**54,50 €**

\*Lieferung ohne Werkzeug und Zubehör.

## WERKZEUGKÄSTEN „PRO BOX“



- Inklusive 3 Kunststoffächer und 2 Racks für Bits im Deckel
- Maße (L x B x H): 515 x 300 x 275 mm

🏋️ 2,320 kg

**MAXIMALE LAST: 25 KG**

BP.P20APB

**35,70 €**

### SEHR ROBUST UND LANGLEBIG

- Alu-Tragegriff
- Rostbeständige Metallschließen
- Wasserdicht nach IP 54

### PRAKTISCH

- Großes, geräumiges Staufach
- Automatisch öffnende Ablage mit herausnehmbaren Boxen für Kleinteile
- Automatisches Öffnen und Schließen der Fächer
- Kleinteile (Schrauben, Muttern) geraten beim Tragen nicht durcheinander



- Inklusive 6 Kunststoffächer und 2 Racks für Bits im Deckel
- Maße (L x B x H): 667 x 301 x 275 mm

🏋️ 2,940 kg

**MAXIMALE LAST: 35 KG**

BP.P26APB

**43,90 €**

\*Lieferung ohne Werkzeug und Zubehör.

## WERKZEUGKÄSTEN FACOM „TOOL BOX“



**Selbst-schließend**



### Kleines Modell 16"

- Maße (L x B x H): 394 x 220 x 162 mm

🏋️ 1,200 kg

**MAXIMALE LAST: 17 KG**

BP.C16NPB

**14,60 €**

### Mittelgroßes Modell 19"

- Maße (L x B x H): 486 x 266 x 236 mm

🏋️ 2,100 kg

**MAXIMALE LAST: 25 KG**

BP.C19NPB

**21,90 €**

### Großes Modell 24"

- Maße (L x B x H): 595 x 281 x 260 mm

🏋️ 2,800 kg

**MAXIMALE LAST: 28 KG**

BP.C24NPB

**31,00 €**

\*Lieferung ohne Inhalt.

### ÖFFNEN MIT EINER HAND,

selbstschließend

**ABSCHLISSBAR** (Schloss nicht im Lieferumfang enthalten)

### +2 STAUFÄCHER

im Deckel, auch im geschlossenen Zustand

### HERAUSNEHMBARER TRAGEEINSATZ

**DIE WERKZEUGKÄSTEN SIND STAPELBAR** 3 verschiedene Größen



## AUFBEWAHRUNGSSYSTEM **TOUGHSYSTEM®**

**10 MODULE FÜR EIN MOBILES, MODULARES,  
AUSBAUFÄHIGES, ROBUSTES, WASSERDICHTES  
UND SICHERES AUFBEWAHRUNGSSYSTEM**



WASSERBESTÄNDIG



### STAPELBAR

- Riegel verbinden alle Boxen zu einer tragfähigen Einheit
- Wasser- und staubdichte Boxen mit seitlichen Griffen zur Fixierung am Trolley



**Passgenaue, mobile Einheit!**

[WWW.FACOM.COM/TOUGHSYSTEM](http://WWW.FACOM.COM/TOUGHSYSTEM)

## TOUGHSYSTEM® TRÄGER FÜR NUTZFAHRZEUGE FSVAN

### PRAKTISCH

- Crash-getestete, ausziehbare Metallstangen für Höhenanpassung in leichten Nutzfahrzeugen
- 70 kg Tragfähigkeit pro Träger für eine optimale Anpassung

### ROBUST

- Einklappbare, verstärkte Halter mit einer Tragfähigkeit von 20 kg pro Paar für eine optimale Raumnutzung



70 kg max

**Kreieren Sie Ihre individuelle Lösung für optimale Raumnutzung**



### SICHERHEIT

- Verstellbare Strebe zur Stabilisierung des Systems
- 8 patentierte Befestigungen für jeden Transportertyp
- Verstärkte Befestigung der Füße am Boden

Min. 146,3 cm -  
Max. 214,3 cm  
▲ 21,400 kg

BSYS.TKVANLPB

303,90 €

Min. 91,9 cm -  
Max. 163,3 cm  
▲ 17,500 kg

BSYS.TKVANPB

253,90 €

\*Die Halterpaare sind erhältlich unter Ersatzteile ArtikelNr.: DWST81303-1.

## TRÄGER FÜR WERKSTATTEINRICHTUNG FSWORKSHOP

### PRAKTISCH

- Höhenverstellbare Konstruktion
- 1,8 m Metallstange, 2 Querstreben und 5 Halterpaare schaffen individuelle Lösungen
- Mit allen ToughSystem® Modulen kompatibel

### ROBUST

- Maximale Traglast 200 kg, genug für den Eigenbedarf



180 cm

200 kg max

**Optimale Raumnutzung –  
übersichtliche Organisation**



30 kg max

Nutzabmessung  
des Systems:  
180 x 65 x 33 cm

BSYS.TKPB

151,50 €





## TROLLEY FSCARRIER



- Konstruktion für höhenverstellbare Halterpaare in individueller Anzahl
- Große Räder (22 cm) machen den Trolley wendig
- Bodenplatte und Halter einklappbar, stauraumsparend
- Widerstandsfähiger Metallrahmen
- Zentralverriegelung der Module mit einem Schloss



Maße:  
68,5 x 51,4 x 111,3 cm  
▲ 15,650 kg

**BSYS.TRPB**  
**203,90 €**

### Zusätzliches Halterpaar



Maße:  
27 x 7,2 x 7,5 cm  
▲ 0,660 kg

**BSYS.CKPPB**  
**23,90 €**

## WASSERDICHTER ORGANIZER FS100



- 12 herausnehmbare Boxen (4 große und 8 kleine Boxen)
- Robuster, transparenter Deckel macht den Inhalt sichtbar
- Deckeleinkerbungen halten die Fächer beim Transport sicher am Platz



Maße:  
55,2 x 33,5 x 11,6 cm  
▲ 2,260 kg

**BSYS.BPZ100PB**  
**59,90 €**

## STAUBDICHTE WERKZEUGBOX FS300



- Herausnehmbarer Trageinsatz
- Großer Stauraum
- Bi-Material Griff zum komfortablen Tragen



Maße:  
55,4 x 33,5 x 31 cm  
▲ 4,350 kg

**BSYS.BP300PB**  
**71,90 €**

## WERKZEUGTRAGE FS280



- Großer, robuster Metallgriff für komfortablen Transport
- Die weite Öffnung sorgt für stets guten Zugriff



Maße:  
55,8 x 33 x 27,7 cm  
▲ 2,500 kg

**BSYS.BPTO280PB**  
**49,90 €**

## WASSERDICHTE MOBILE TRANSPORTBOX FS450



- Bi-Material Teleskopgriff für bequemen Transport und Fortbewegung
- Mit den Stapelungsriegeln weitere Boxen dazuschalten
- Seitliche Tragegriffe
- Herausnehmbarer Trageinsatz
- Qualitätsräder (18 cm) garantieren hohe Wendigkeit



Maße:  
59,7 x 48 x 99 cm  
▲ 9,500 kg

**BSYS.BPT450PB**  
**109,90 €**

## STAUBDICHTE WERKZEUGBOX FS150



- 2 Organizer in den Deckel integriert
- 2 Bi-Material Tragegriffe für gerade und hochkante Trageposition

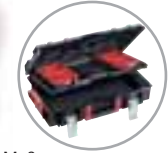

Maße:  
55,4 x 33,5 x 15,8 cm  
▲ 4,450 kg

**BSYS.BP150PB**  
**59,90 €**

## STAUBDICHTE WERKZEUGBOX FS400



- Herausnehmbarer Trageinsatz und vertikale Aufbewahrung
- Großer Stauraum
- Bi-Material-Griff zum komfortablen Tragen



Maße:  
55,4 x 36,6 x 41 cm  
▲ 6,000 kg

**BSYS.BP400PB**  
**81,90 €**

## BAUSTELLENRADIO FSMUSIC



- Hochwertiger Klang: 4 Lautsprecher + 2 Subwoofer
- Leistung: 40 W (100 dB à 1 m)
- Bluetooth®, 3,5 mm AUX-Anschluss, USB Port
- Inklusive 10.8 V - 18 V Akkus, Netzadapter mit 2 m Kabel
- Mit den Stapelungsriegeln weitere Module dazuschalten
- Staub- und wassergeschützt (IP 54)



Maße:  
53,9 x 37,1 x 15,8 cm  
▲ 7,240 kg

**BSYS.BPMUSICPB**  
**249,00 €**



## ARRETIERUNGSSYSTEM DER SCHUBFÄCHER UNTEREINANDER



### SICHERHEIT

- Schubfächer können nur einzeln geöffnet werden
- Keine Kippgefahr des Werkstattwagens
- Zentralverriegelung der Schubfächer

### WERKSTATTWAGEN E-ACCESS

#### Öffnen und Schließen der Schubfächer mit der Benutzerkarte!



### SICHERHEIT

- Ton- und Lichtalarm warnen bei schwacher Batterieladung
- Mit dem Notschlüssel lässt sich der Werkstattwagen auch bei entladener Batterie öffnen



### SICHERER UND RASCHER ZUGRIFF

- Elektronisches Öffnungssystem per Chipkarte mit Mifare® classic 1k
- Rasche Öffnung: lediglich die Karte vor den Sensor halten
- Notsystem funktioniert mit 4 x 1,5 V AAA Batterien (im Lieferumfang enthalten)
- Inklusive 1 Codierkarte und 1 Resetkarte: Freischaltung oder Sperrung des Zugangs in Sekundenschnelle (bis zu 100 Nutzer)

#### Werkstattwagen 7 Schubfächer

- 5 Schubfächer 60 mm hoch
- 1 Schubfach 130 mm hoch
- 1 Schubfach 200 mm hoch
- Nutzlast pro Schubfach: 20 / 25 / 35 kg
- Nutzabmessung inklusive Räder und Arbeitsplatte (L x B x H): 774 x 546 x 971 mm
- Nutzmaße der Schubfächer (L x B x H): 569 x 421 x 60 / 130 / 200 mm

JET.7GM3EACCPB

1.015,00 €

#### Werkstattwagen 8 Schubfächer

- 6 Schubfächer 60 mm hoch
- 2 Schubfächer 130 mm hoch
- Nutzlast pro Schubfach: 20 / 25 kg
- Nutzabmessung inklusive Räder und Arbeitsplatte (L x B x H): 774 x 546 x 971 mm
- Nutzmaße der Schubfächer (L x B x H): 569 x 421 x 60 / 130 / 270 mm

JET.8GM3EACCPB

1.095,00 €



### E-ACCESS KARTEN

- Codierung/Sperrung der Karten mit Codier- und Resetkarten
- Öffnen/Schließen der Schubfächer mit Benutzerkarten



### ANDROID SMARTPHONE APP ÜBER NFC

Für die personalisierte Verwaltung bestimmter Parameter (Timing der automatischen Schließung, Nachverfolgbarkeit der Nutzer, Batteriestatus)



### IM LIEFERUMFANG ENTHALTEN:

- 1 Codierkarte • 1 Resetkarte • 2 Benutzerkarten (Optionale Zusatzkarten Artikelnr. EACCESS-UCARD (max. 100 Karten pro Werkstattwagen). Fragen Sie Ihren Händler)
- 1 Notschlüssel • 4 x 1,5 V AAA Batterien

### SICHERHEITS-WERKSTATTWAGEN



#### Alle Vorteile des Programms JET+3 mit dem Plus an Sicherheit!

### ROBUST

### WENDIG

### 3 MODULE PRO SCHUBFACH

### SICHERHEIT

- Werkstattwagen mit „SAFETY LOCK SYSTEM“: verhindert das gleichzeitige Öffnen von mehr als einem Schubfach; optimaler Kippschutz
- Zentralverriegelung mit Schlüssel (2 Schlüssel im Lieferumfang enthalten)

#### Werkstattwagen 6 Schubfächer

- 15 Module in Schubfächern von 60 und 130 mm Höhe
- Gesamtnutzlast in den Schubfächern: 140 kg

JET.6GM3SPB

864,00 €

#### Werkstattwagen 8 Schubfächer

- 24 Module in Schubfächern von 60 und 130 mm Höhe
- Gesamtnutzlast in den Schubfächern: 170 kg

JET.8GM3SPB

1.051,00 €

## ARRETIERUNGSSYSTEM DER SCHUBFÄCHER UNTEREINANDER



**SCHUBFACH ÖFFNET NUR, WENN  
ALLE ANDEREN GESCHLOSSEN SIND**



### BREITER SICHERHEITS-WERKSTATTWAGEN

# JET+<sup>4</sup>

**Alle Vorteile des Programms  
JET+4 mit dem Plus an  
Sicherheit!**



**4 MODULE  
PRO SCHUBFACH**

#### SICHERHEIT

- Werkstattwagen mit „SAFETY LOCK SYSTEM“: verhindert das gleichzeitige Öffnen von mehr als einem Schubfach; optimaler Kippschutz
- Zentralverriegelung mit Schlüssel (2 Schlüssel im Lieferumfang enthalten)

#### ROBUST

- Arbeitsfläche aus tiefgezogenem Aluminium, durch Holzplatte verstärkt, Schutzkappen der Arbeitsplatte aus stoßfestem Polypropylen, abgerundete Ecken
- Schubfachgriffe aus Aluminium

#### WENDIG

- 4 JET+ Räder mit 125 mm Durchmesser (2 fest und 2 schwenkbar, davon eins mit Feststellbremse): geringer Kraftaufwand beim Anfahren, beständig gegen Späne und Kohlenwasserstoffe

#### Werkstattwagen 6 Schubfächer

- 4 Schubfächer 60 mm hoch = 16 Module
- 1 Schubfach 130 mm hoch = 4 Module
- 1 Schubfach 270 mm hoch
- Gesamtnutzlast in den Schubfächern: 175 kg
- Nutzabmessung inklusive Räder und Arbeitsplatte (L x B x H): 964 x 546 x 971 mm
- Statische Belastbarkeit: 1.000 kg
- ▲ 90,00 kg

JET.6GM4SPB

**990,00 €**

### SICHERHEITS-WERKSTATTWAGEN ROLL



Im Lieferumfang sind keine Module oder Werkzeuge enthalten.

#### SICHERHEIT

- Werkstattwagen mit „SAFETY LOCK SYSTEM“: verhindert das gleichzeitige Öffnen von mehr als einem Schubfach; optimaler Kippschutz
- Zentralverriegelung mit Schlüssel (2 Schlüssel im Lieferumfang enthalten)

#### ROBUST

- Arbeitsfläche aus verstärktem Polypropylen, stoßfest und beständig gegen Chemikalien, abgerundete Ecken, belastbar bis 700 kg
- Schubfachgriffe aus Polypropylen
- Nutzlast pro Schubfach: 20 kg (60 mm) / 25 kg (130 + 200 mm)

#### WENDIG

- 4 Räder mit 125 mm Durchmesser (2 fest und 2 schwenkbar, davon eins mit Feststellbremse): geringer Kraftaufwand beim Anfahren, beständig gegen Späne und Kohlenwasserstoffe

#### Werkstattwagen 6 Schubfächer

- 3 Schubfächer 60 mm hoch = 9 Module
- 2 Schubfächer 130 mm hoch = 6 Module
- 1 Schubfach 200 mm hoch
- Nutzabmessung ohne Räder (L x B x H): 970 x 748 x 515 mm
- ▲ 53,50 kg

ROLL.6GM3SPB

**499,00 €**



## WERKSTATTWAGEN **JET+**



### 2 EINZIEHBARE KANTEN

- Unter schwerer Last senken sich die Kanten der Arbeitsplatte und schließen mit der Arbeitsfläche ab



### 2 HOHE KANTEN

- Vorne und hinten, als Fallschutz



### ARBEITSPLATTE

- Mit integriertem Griff: die Arbeitsplatte kann 16 Schraubendreher, Schraubstock, Kleinteileständer aufnehmen



### SEHR ROBUSTE RÄDER

- Geringer Kraftaufwand beim Anschieben
- Lange Lebensdauer
- Hohe Beständigkeit bei schweren Lasten



### SCHUBFÄCHER

- 100% ausziehbar = besserer Zugriff



### ZENTRALVERRIEGELUNG

- Schloss in spezielle Aufnahme eingelassen; mit Kippschlüssel



### SOFT-PUFFER

- Stoßdämpfende Wirkung an den 4 Kanten und den Schubfächern, mit Schutz des Aluminiumhakens



### LACKIERUNG

- Alle JET+ Werkstattwagen gibt es in Dunkelgrau / rot
- Spezial-RAL-Farben auf Anfrage: Mindestbestellmenge von 6 Werkstattwagen. Zu Preisen und Lieferfristen fragen Sie bitte Ihren Händler

## ZUBEHÖR



### Set für Sauberkeit

- Magnetisches Tablett mit Einteilungen und Papierrollenhalterung\*
  - Abfallbehälter
- \*Papierrolle nicht inbegriffen.

5,200 kg

JET.A5GXLBP

167,70 €



### Abklappbares Bord

- Robuste, abklappbare Arbeitsplatte zur Vergrößerung der Arbeitsfläche
- Tragkraft: 20 kg
- Kompatibel mit den Werkstattwagen JET+, CHRONO

5,100 kg

JET.A16PB

82,60 €



### Schraubstockhalterung

- Holzarbeitsplatte, 40 mm dick zur Aufnahme des Schraubstocks (Schraubstock nicht inbegriffen)
- Kompatibel mit den Werkstattwagen JET+

3,100 kg

JET.A17PB

88,70 €

## 5 MODULE PRO SCHUBFACH **JET+**



Endlos viel Stauraum



- Nutzabmessung inklusive Räder und Arbeitsplatte (L x B x H): 1.154 x 546 x 1.000 mm
- Statische Belastbarkeit: 1.000 kg

### 8 SCHUBFÄCHER



- 6 Schubfächer 60 mm hoch = 30 Module
- 2 Schubfächer 130 mm hoch = 10 Module
- Gesamtnutzlast in den Schubfächern: 290 kg

110,00 kg

JET.8GM5PB

JET.8M5PB

1.230,00 €

### 7 SCHUBFÄCHER



- 5 Schubfächer 60 mm hoch = 25 Module
- 1 Schubfach 130 mm hoch = 5 Module
- 1 Schubfach 200 mm hoch
- Gesamtnutzlast in den Schubfächern: 265 kg

107,00 kg

JET.7GM5PB

JET.7M5PB

1.196,00 €

### 6 SCHUBFÄCHER



- 4 Schubfächer 60 mm hoch = 20 Module
- 1 Schubfächer 130 mm hoch = 5 Module
- 1 Schubfach 270 mm hoch
- Gesamtnutzlast in den Schubfächern: 235 kg

104,50 kg

JET.6GM5PB

JET.6M5PB

1.160,00 €



## 4 MODULE PRO SCHUBFACH JET+



**Der beste Kompromiss**



- Nutzabmessung inklusive Räder und Arbeitsplatte (L x B x H): 964 x 546 x 971 mm
- Statische Belastbarkeit: 1.000 kg

8 SCHUBFÄCHER

- 6 Schubfächer 60 mm hoch = 24 Module
- 2 Schubfächer 130 mm hoch = 8 Module
- Gesamtnutzlast in den Schubfächern: 210 kg

□ JET.8GM4PB  
■ JET.8M4PB  
**905,00 €**

7 SCHUBFÄCHER

- 5 Schubfächer 60 mm hoch = 20 Module
- 1 Schubfach 130 mm hoch = 4 Module
- 1 Schubfach 200 mm hoch
- Gesamtnutzlast in den Schubfächern: 195 kg

□ JET.7GM4PB  
■ JET.7M4PB  
**860,00 €**

6 SCHUBFÄCHER

- 4 Schubfächer 60 mm hoch = 16 Module
- 1 Schubfach 130 mm hoch = 4 Module
- 1 Schubfach 270 mm hoch
- Gesamtnutzlast in den Schubfächern: 175 kg

□ JET.6GM4PB  
■ JET.6M4PB  
**779,00 €**

## 3 MODULE PRO SCHUBFACH JET+

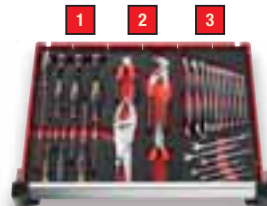

**Das Stauwunder**



- Nutzabmessung inklusive Räder und Arbeitsplatte (L x B x H): 774 x 546 x 971 mm
- Statische Belastbarkeit: 900 kg

8 SCHUBFÄCHER

- 6 Schubfächer 60 mm hoch = 18 Module
- 2 Schubfächer 130 mm hoch = 6 Module
- Gesamtnutzlast in den Schubfächern: 170 kg

□ JET.8GM3PB  
■ JET.8M3PB  
**848,00 €**

7 SCHUBFÄCHER

- 5 Schubfächer 60 mm hoch = 15 Module
- 1 Schubfach 130 mm hoch = 3 Module
- 1 Schubfach 200 mm hoch
- Gesamtnutzlast in den Schubfächern: 155 kg

□ JET.7GM3PB  
■ JET.7M3PB  
**766,00 €**

6 SCHUBFÄCHER

- 4 Schubfächer 60 mm hoch = 12 Module
- 1 Schubfach 130 mm hoch = 3 Module
- 1 Schubfach 270 mm hoch
- Gesamtnutzlast in den Schubfächern: 140 kg

□ JET.6GM3PB  
■ JET.6M3PB  
**687,00 €**

5 SCHUBFÄCHER

- 2 Schubfächer 60 mm hoch = 6 Module
- 2 Schubfächer 130 mm hoch = 6 Module
- 1 Schubfach 270 mm hoch
- Gesamtnutzlast in den Schubfächern: 125 kg

□ JET.5GM3PB  
■ JET.5M3PB  
**651,00 €**

### Halterung für TOUGHSYSTEM® Boxen

- Standardausführung inklusive 2 Halterpaare
- Einfache Montage an den JET+ Werkstattwagen
- Für bis zu 4 TOUGHSYSTEM® Boxen



■ 7,300 kg  
**JET.A18PB**  
**128,10 €**

Im Lieferumfang sind keine Module oder Werkzeuge enthalten.



**NEU**

## WERKSTATTWAGEN ROLL, 6 SCHUBFÄCHER - 4 MODULE PRO SCHUBFACH

**Der extrabreite ROLL  
Werkstattwagen!**



Unsere Werkstattwagen werden in  
Feuquières-en-Vimeu (Frankreich) produziert



### ROBUST

- Arbeitsfläche aus verstärktem Polypropylen, stoßfest und beständig gegen Chemikalien, belastbar bis 900 kg. Fallschutz-Kanten. Arbeitsfläche: 750 x 460 mm
- Schubfachgriffe aus faserdurchsetztem Polypropylen, 1 Griff pro Seite: einer zum Schieben, einer zum Anheben über Hindernisse
- Nutzlast pro Schubfach: 25 kg (60 mm) / 30 kg (130 mm) / 35 kg (200 mm)

### WENDIG

- 4 Räder mit 125 mm Durchmesser (2 fest und 2 schwenkbar, davon eins mit Feststellbremse): geringer Kraftaufwand beim Anfahren, beständig gegen Späne und Kohlenwasserstoffe

### SICHERHEIT

- Zentralverriegelung mit Schlüssel, seitlich angebracht (2 Schlüssel im Lieferumfang enthalten)

### MERKMALE

- 6 Schubfächer mit bis zu 4 Modulen pro Schubfach:
  - 3 Schubfächer 60 mm hoch
  - 2 Schubfächer 130 mm hoch
  - 1 Schubfach 200 mm hoch
- Nutzmaße der Schubfächer (L x B x H): 759 x 421 x 60/130/200 mm
- Ausbaufähig:
  - perforierte Seite zur Aufnahme von Jet+ Zubehör
  - Aufnahme für 3 Schraubendreher, Kleinteileständer

- Nutzabmessung ohne Räder (L x B x H): 968 x 518 x 971 mm
- Inklusive 1 Flaschenhalter
- Lieferung mit montierten Rädern
- 72,00 kg

ROLL.6M4PF

**499,00 €**

## WERKSTATTWAGEN ROLL, 6 SCHUBFÄCHER - 3 MODULE PRO SCHUBFACH



### 1 GRIFF PRO SEITE

- Zum Anheben des Werkstattwagens über Hindernisse

### SICHERUNG

- Die neue seitliche Anbringung des Schlosses verhindert ein Abbrechen. Zentralverriegelung mit Schlüssel (2 Schlüssel im Lieferumfang enthalten, davon ein Kippschlüssel)

### AUSBAUFÄHIG

- Werkstattwagen mit perforiertem Seitenteil zur Aufnahme von JETXL Zubehör
- Inklusive Flaschenhalter (wahlweise rechts oder links)

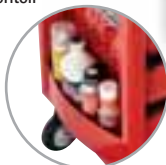

### WENDIG

- 4 Räder mit 125 mm Ø, (2 fest und 2 schwenkbar, davon eins mit Feststellbremse)

### INTEGRIERTE KANTEN

- als Fallschutz



### VERSTÄRKTE ARBEITSPLATTE

- Belastbar mit einer statischen Last von bis zu 700 kg, stoßresistent und kohlenwasserstoffbeständig

### SCHUBFÄCHER MIT GESICHERTER VERRIEGELUNG

- Keine Öffnungsgefahr beim Verschieben. Die umklappbare Fronttafel entriegelt die Schubfächer
- In die Schubfächer passen alle Kunststoff- oder Schaumstoffmodule des FACOM Modular System

### Merkmale:

- 6 Schubfächer:
  - 3 Schubfächer 60 mm hoch
  - 2 Schubfächer 130 mm hoch
  - 1 Schubfach: 200 mm hoch
- Nutzlast pro Schubfach: 20 / 25 / 30 kg
- Nutzabmessungen inklusive Räder und Arbeitsplatte (L x B x H): 748 x 515 x 970 mm
- Nutzmaße der Schubfächer (L x B x H): 569 x 421 x 60 / 130 / 200 mm
- In zwei Lackierungen erhältlich: rot 3020 oder grau 9006

53,50 kg

□ ROLL.6GM3PB

■ ROLL.6M3PB

**390,00 €**

**NEU**

## WORKSHOP SYSTEM ROLL



### EXPRESS AUFBAU

Wandunabhängiger Aufbau durch selbsttragende Konstruktion.

### ARBEITSPLATTE

- 2 Längen: 1.450 mm oder 2.175 mm
- Mehrschichtiges, 30 mm Buchenholz



### ZUBEHÖR

An die Seitenteile der Möbel passt das JETXL Zubehör (komplette Serie siehe FACOM Katalog)

**5 JAHRE GARANTIE**

### Das Kernstück der optimierten Arbeitsumgebung

**VARIABLE AUFBEWAHRUNG**

Hochschrank

Schrank mit 2 Türen

Hängeschrank

### SICHERUNG

Alle Elemente abschließbar (2 Schlüssel im Lieferumfang enthalten)

Lochplatte

Schrank mit Schubfächern

### KOMFORTABLES ARBEITEN

Um die Standard-Arbeitshöhe von 842 auf 1.006 mm zu erhöhen, die Möbel auf Erhöhungen stellen. Idealer Steh-arbeitsplatz und optimale Raumnutzung. Ihr Werkstattwagen findet unter der Arbeitsplatte Platz. Schubfächer und Türen mit Griffen aus Polypropylen.

### EDLES FINISH

- Optionale Metall-Abschlusswangen
- Optionale höhenverändernde Füße
- Epoxy Pulverlackierung - rot 3020

## WERKPLATZ RWS-4

Artikel-Nr.	Beschreibung	Anz.
RWS-MBSPP	RWS - Unterschrank mit 2 Türen	1
RWS-MBS6T	RWS - Schrank 6 Schubfächer	1
RWS-FEET	RWS - Satz mit 2 Erhöhungen	3
RWS-CHSPP	RWS - Hängeschrank mit 1 Tür	2
RWS-TUBES	RWS - Montage-Kit	2
RWS-PPAV1	RWS - Lochplatte	4
RWS-PB2	RWS - Holzplatte 1.450 mm	1
RWS-A500PP	RWS - Hochschrank 500 mm	1

Optional	Beschreibung	Anz.
RWS-MASK	Satz mit 2 Abschlusswangen	1
JLS2.03	Satz mit 4 Fußspindeln	2

RWS-4

**1.973,00 €**

## WERKPLATZ RWS-3

Artikel-Nr.	Beschreibung	Anz.
RWS-MBSPP	RWS - Unterschrank mit 2 Türen	1
RWS-MBS6T	RWS - Schrank 6 Schubfächer	1
RWS-FEET	RWS - Satz mit 2 Erhöhungen	2
RWS-CHSPP	RWS - Hängeschrank mit 1 Tür	2
RWS-TUBES	RWS - Montage-Kit	2
RWS-PPAV1	RWS - Lochplatte	4
RWS-PB2	RWS - Holzplatte 1.450 mm	1

Optional	Beschreibung	Anz.
RWS-MASK	Satz mit 2 Abschlusswangen	1
JLS2.03	Satz mit 4 Fußspindeln	2

RWS-3

**1.538,00 €**

## WERKPLATZ RWS-5

Artikel-Nr.	Beschreibung	Anz.
RWS-MBSPP	RWS - Unterschrank mit 2 Türen	1
RWS-MBS6T	RWS - Schrank 6 Schubfächer	1
RWS-FEET	RWS - Satz mit 2 Erhöhungen	2
RWS-CHSPP	RWS - Hängeschrank mit 1 Tür	2
RWS-TUBES	RWS - Montage-Kit	3
RWS-PPAV1	RWS - Lochplatte	7
RWS-PB3	RWS - Holzplatte 2.175 mm	1
RWS-SHELF	RWS - Metallregal	1

Optional	Beschreibung	Anz.
RWS-MASK	Satz mit 2 Abschlusswangen	1
JLS2.03	Satz mit 4 Fußspindeln	2

RWS-5

**1.726,00 €**



## FAHRBARER WERKSTATT-BEISTELLTISCH ROLL



**Sehr robust!  
Breite Ablageflächen!**

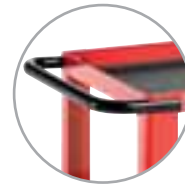

- Großer Handgriff aus Metall
- 3 Metallböden mit Schutzmaten
- 2 unterschiedliche Positionen für die mittlere Ablage
- Äußerst wendig: 4 Räder mit 100 mm Ø (2 fest und 2 schwenkbar, davon eins mit Feststellbremse)
- Traglast: 200 kg
- Maße mit Griff (L x B x H): 859 x 470 x 927 mm
- Nutzmaße der Ablagen (L x B): 745 x 455 mm
- Als Bausatz geliefert – rasche, einfache Montage
- 🔧 19,00 €

ROLL.UC3SPB

**157,60 €**

## FAHRBARER WERKZEUGKOFFER ROLL

### VERSTÄRKTE ARBEITSPLATTE

- Belastbar bis zu einer statischen Last von 700 kg
- Stoßfest und kohlenwasserstoffbeständig
- Integrierte Kanten als Fallschutz

### ABKLAPPBARER GRIFF AUS HOCHWERTIGEM METALL

### 1 GRIFF PRO SEITE



### SCHUBFÄCHER MIT GESICHERTER VERRIEGELUNG

- Keine Öffnungsgefahr beim Verschieben



### AUSBAUFÄHIG

- Werkstattwagen mit perforiertem Seitenteil zur Aufnahme von JETXL Zubehör
- Inklusive Flaschenhalter

### WENDIG

- 4 Räder mit 125 mm Ø, (2 fest und 2 schwenkbar, davon eins mit Feststellbremse)

### SICHERUNG

- Seitliche Anbringung des Schlosses verhindert ein Abbrechen (inklusive 2 Schlüssel, davon 1 Kippschlüssel)

### Fahrbarer Werkzeugkoffer 4 Schubfächer

- 3 Schubfächer 60 mm hoch = 9 Module
- 1 Schubfach 130 mm hoch = 3 Module
- Nutzlast pro Schubfach: 20/25 kg
- Nutzabmessung inklusive Räder und Arbeitsplatte (L x B x H): 748 x 585 x 650 mm
- Nutzmaße der Schubfächer (L x B x H): 569 x 421 x 60 / 130 mm

🔧 39,00 €

ROLL.CR4M3PB

**307,00 €**



## FAHRBARE WERKZEUGKOFFER JET+



**Ideal für Wartungsarbeiten unterwegs**

### 3 Module pro Schubfach



- 3 Schubfächer 60 mm hoch = 9 Module
  - 1 Schubfach 130 mm hoch = 3 Module
  - Klappbarer Griff zur Mitnahme
  - 4 JET+ Räder mit 100 mm Ø (2 fest und 2 schwenkbar, davon eins mit Feststellbremse)
  - Gesamtnutzlast in den Schubfächern: 85 kg
  - In zwei Lackierungen erhältlich: rot und dunkelgrau
  - Nutzabmessung inklusive Räder und Arbeitsplatte (L x B x H): 774 x 546 x 621 mm
- 📦 48,50 kg



☐ JET.CR4GM3PB  
☑ JET.CR4M3PB  
**548,00 €**

## FAHRBARER WERKZEUGKOFFER



- Klappbarer Griff zur Mitnahme
  - 2 Schubfächer (L x B x H): 100 x 360 x 300 mm
  - Jedes Schubfach besitzt einen Trageinsatz für Kleinteile (L x B x H): 360 x 148 x 40 mm
  - 2 Ablagen (L x B x H): 440 x 140 x 60 mm
  - Großräumiges Fach (L x B x H): 668 x 443 x 248 mm
  - Im Deckelinneren lassen sich Dokumente oder flache Gegenstände (Metallsägen, Maßbänder, ...) verstauen
  - 4 Räder mit 125 mm Ø (2 fest und 2 schwenkbar, davon eins mit Feststellbremse)
  - Mit Vorhängeschloss verschließbar (nicht enthalten)
  - Schutz der Achillesfersen durch abgerundete Verkleidung
- 📦 28,50 kg

2092BPB  
**436,00 €**

## FAHRBARE WERKBÄNKE JET+

### ARBEITSPLATTE

- Tiefgezogenes Aluminium (2 mm dick)
- Optional 15 mm dicke Holzplatte zusätzlich (JET.A14M5)

### STAUHAUM

- 6 oder 7 Schubfächer, 60 und 130 mm hoch, mit insgesamt maximal 15 bis 18 Modulen
- Gesamtnutzlast in den Schubfächern: 140 kg bzw. 155 kg
- 1 großräumiges Fach mit Schloss

### EXTREM WENDIG

- 4 Räder mit 160 mm Ø (sehr hochwertig): (2 fest und 2 schwenkbar, davon eins mit Feststellbremse)



\*Die Werkbänke werden leer, ohne Module und Werkzeuge geliefert.

### Merkmale:

- 3 Module pro Schubfach
- Statische Belastbarkeit: 1.000 kg
- Nutzinhalt: 155 L
- In zwei Lackierungen erhältlich: rot und dunkelgrau
- Nutzabmessung inklusive Räder und Arbeitsplatte (L x B x H): 1.154 x 546 x 1.000 mm

### 6 Schubfächer

- 4 Schubfächer 60 mm hoch = 12 Module
- 1 Schubfach 130 mm hoch = 3 Module
- 1 Schubfach 270 mm hoch

📦 100,00 kg

☐ JET.T6GM3PB  
☑ JET.T6M3PB  
**1.029,00 €**

### 7 Schubfächer

- 5 Schubfächer 60 mm hoch = 15 Module
- 1 Schubfach 130 mm hoch = 3 Module
- 1 Schubfach 200 mm hoch

📦 103,00 kg

☐ JET.T7GM3PB  
☑ JET.T7M3PB  
**1.110,00 €**



## WERKBÄNKE ROLL, 2 METER

### 2 Oberflächen: Holz / galvanisierter Stahl



Unsere Werkbänke werden in Feuquières-en-Vimeu (Frankreich) produziert

- Schrank mit 6 Schubfächern:
  - 3 Schubfächer 60 mm hoch
  - 2 Schubfächer 130 mm hoch
  - 1 Schubfach 200 mm hoch
- Nutzlast pro Schubfach: 20/ 25/ 30 kg
- Schubfachsystem mit automatischer Verriegelung
- Schloss an der Seite, Zentralverriegelung mit Schlüssel (2 Schlüssel im Lieferumfang enthalten, davon 1 Kippschlüssel)

#### Mit Holz-Arbeitsplatte

- Statische Belastbarkeit: 1.000 kg
- Nutzmaße (L x B x H): 2.000 x 700 x 852 mm
- 89,00 kg



2000.ROLL6M3WPB  
**777,00 €**

#### Mit galvanisierter Stahl-Arbeitsplatte

- Statische Belastbarkeit: 800 kg
- Kanten an 3 Seiten als Fallschutz
- Nutzmaße (L x B x H): 2.000 x 700 x 816 mm
- 87,00 kg



2000.ROLL6M3GPB  
**697,00 €**

## WERKBÄNKE FÜR SCHWERE LASTEN **JET+**

### 1 LÄNGE, 2 ARBEITSHÖHEN

- EINHEITSLÄNGE: 2.182 mm = große Arbeitsfläche
- Höhe: 850 mm oder 1.025 mm

### STATISCHE BELASTBARKEIT: 1 TONNE

### 2 VARIANTEN FÜR SCHUBLADENSCHRÄNKE

- Schrank mit 6 Schubfächern:
  - 4 Schubfächer 60 mm hoch
  - 1 Schubfach 130 mm hoch
  - 1 Schubfach 270 mm hoch
- Schrank mit 7 Schubfächern:
  - 5 Schubfächer 60 mm hoch
  - 1 Schubfach 130 mm hoch
  - 1 Schubfach 200 mm hoch
- Zentralverriegelung der Schubfächer mit einem Schloss

### 2 OBERFLÄCHEN FÜR ARBEITSPLETTEN

- Holzplatte: Breite 750 mm, Dicke 40 mm = robust und langlebig
- Stahlplatte: Holzplatte mit Oberfläche aus gebürstetem Stahl, Dicke 40 mm = schock- und hitzebeständig

### ROLLADENSCHRANK ABSCHLIESSBAR

- An der Arbeitsplatte oder an der Wand zu befestigen
- Nutzmaße des Rolladenschrank (L x B x H): 2.057 x 183 x 714 mm

### KOMPATIBEL MIT ALLEN JETLINE SYSTEMELEMENTEN



	HOLZ-ARBEITSPLETTE		STAHL-ARBEITSPLETTE	
	Höhe 850 mm	Höhe 1.025 mm	Höhe 850 mm	Höhe 1.025 mm
<b>VARIANTE MIT 7 SCHUBLÄDERSCHRÄNKEN</b>	JLS2-2MW7DL <b>1.338,08 €</b>	JLS2-2MW7DH <b>1.449,97 €</b>	JLS2-2MS7DL <b>1.462,46 €</b>	JLS2-2MS7DH <b>1.574,35 €</b>
<b>VARIANTE MIT 13 SCHUBLÄDERSCHRÄNKEN (7 + 6)</b>	JLS2-2MW13DL <b>1.871,09 €</b>	JLS2-2MW13DH <b>2.049,33 €</b>	JLS2-2MS13DL <b>2.006,94 €</b>	JLS2-2MS13DH <b>2.183,94 €</b>
<b>VARIANTE MIT 7 SCHUBLÄDERSCHRÄNKEN + SCHRANK</b>	JLS2-2MW7DSCL <b>2.173,54 €</b>	JLS2-2MW7DSCH <b>2.285,43 €</b>	JLS2-2MS7DSCL <b>2.296,67 €</b>	JLS2-2MS7DSCH <b>2.409,81 €</b>

## WERKBÄNKE, 2 METER



#### Mit verzinkter Arbeitsplatte

- Nutzmaße (L x B x H): 2.000 x 750 x 850 mm
- Statische Belastbarkeit: 750 kg
- 81,50 kg

WB.2000GSAPB  
**372,00 €**

#### Mit Holz-Arbeitsplatte

- Nutzmaße (L x B x H): 2.000 x 750 x 850 mm
- Statische Belastbarkeit: 1.000 kg
- 70,00 kg

WB.2000WAPB  
**446,00 €**



Optional zusätzliches Schubfach  
• 7,230 kg

WB.DRAWERP  
**84,00 €**

# GLOBALES ORDNUNGSSYSTEM FÜR WERKSTÄTTEN



QR CODE SCANNEN  
ZUM ZUGANG AUF UNSERE

MINI-WEBSITE  
JETLINE+



## INDIVIDUELL GESTALTETES, MODULARES UND INNOVATIVES ORDNUNGSSYSTEM!

### VIELZAHL PRAKTISCHER MODULE

ARBEITEN, ORDNEN, TEILEN UND KOMMUNIZIEREN

### MEHR RAUM

VIELFÄLTIGE MÖGLICHKEITEN DER RAUMNUTZUNG

### HOHER KOMFORT

ARBEITSPLÄTZE, AN DENEN MAN MIT FREUDE WERKT

### FREIHEIT

INDIVIDUELLE ARBEITSPLATZGESTALTUNG NACH  
EIGENEN WÜNSCHEN

DOWNLOADEN SIE UNSEREN

### 3D KONFIGURATOR

(Version Windows)  
VON UNSERER WEBSITE

[www.facom.com](http://www.facom.com)

## 2 KONFIGURATIONSBEISPIELE:



1 Werkbank  
+ Unterschrank 6 Schubfächer  
+ 2 Platten  
+ 1 Hochschrank



1 Werkbank  
+ Unterschrank 6 Schubfächer  
+ Unterschrank 2 Türen  
+ 2 Platten  
+ 2 Hängeschränke  
+ 1 Hochschrank

Unverbindliche Darstellung

Artikel-Nr.	Beschreibung	Anzahl
JLS2-MBS6T	Unterschrank JETLine+ 6 Schubfächer 4 verstell- und drehbare Füße Zentralverriegelung mit einem Schloss	1
JLS2-PBST2	Buchenholzplatte mit Verkleidung aus gebürstetem Stahl 1.455 mm Hoch stoß- und hitzebeständig	1
JLS2-TRAB2	Multifunktionale Traverse 2 Positionen: quer zur Ablage, vertikal als Verbindung	1
JLS2-PPAV2	2 halbe Werkzeugwände 1.452 mm	1
JLS2-PPAV1	Halbe Werkzeugwand 724,5 mm	1
JLS2-CHS	Offener Hängeschrank für schnellen Zugriff	1
JLS2-BASEMBS	Erhöhung, um die Standard-Arbeitshöhe von 850 auf 1.025 mm zu erhöhen	1
JLS2-TUBESUP800	Montage-Kit: Befestigung an der Arbeitsplatte	2
Listenpreis für diese Konfiguration		<b>1.655,40 €</b>

Artikel-Nr.	Beschreibung	Anzahl
JLS2-MBSPP	Unterschrank JETLine+ 2 Flügeltüren An unsichtbaren Drahtscharnieren mit einem Öffnungswinkel von 110°	1
JLS2-MBS7T	Unterschrank JETLine+ 7 Schubfächer 4 verstell- und drehbare Füße Zentralverriegelung mit einem Schloss	1
JLS2-PBST3	Buchenholzplatte mit Verkleidung aus gebürstetem Stahl 2.182 mm	1
JLS2-PPAV2	2 halbe Werkzeugwände 1.452 mm	1
JLS2-PPAV1	Halbe Werkzeugwand 724,5 mm	1
JLS2-CHDPP	Langer Hängeschrank mit hochklappbarer Blechtür (L x B x H) 1.446 x 278 x 405 mm - mit Schloss	1
JLS2-CHSPP	Hängeschrank mit hochklappbarer Blechtür (L x B x H) 719 x 278 x 405 mm - mit Schloss	1
JLS2-BASEMBS	Erhöhung: Höhe von 850 auf 1.025 mm	2
JLS2-A1000PP	Hochschrank JETLine+ 2 Türen Öffnungswinkel von 110° mit je einem Schloss oben und unten (L x B x H) 1.000 x 509 x 1.835 mm	1
JLS2-TUBESUP800	Montage-Kit: Befestigung an der Arbeitsplatte	2
JLS2-1KEY	Option Einheitsschlüssel*: Einbau desselben Zylinders - 1 einziger Schlüssel für alle JETLine+ Möbel	5
Listenpreis für diese Konfiguration		<b>3.659,05 €</b>

\* Option gratis, wenn bei Bestellung mit angegeben.  
Späterer Einbau durch Zukauf der Zylinder.



## DIE FABRIK IN FEUQUIÈRES-EN-VIMEU... 100 JAHRE KNOW-HOW

Die Fabrik im französischen Feuquières-en-Vimeu, ist seit 90 Jahren spezialisiert auf Blechbearbeitung und ist **der europaweit größte Produzent von Werkstattwägen**.

Mit einer Jahresproduktion von über 900.000 Teilen aus dem Bereich: Werkstattwagen, Zubehör, modulare Ordnungssysteme (aus Kunststoff und Schaumstoff), modulare Elemente für die Werkstatteinrichtung, vertikale Aufhängung.



Schaumstoff-  
module



Warmgeformte  
Kunststoff-  
module



**NEU**

### SCHAUMSTOFFMODULE SCHRAUBENDREHER **PROTWIST®**



#### Modul mit 8 **PROTWIST®** Schraubendrehern

- 3 x 75 - 3,5 x 100
- 4 x 100 - 5,5 x 125 mm
- 6,5 x 150 mm (mit Sechskantschaft)
- 8 x 175 mm (mit Sechskantschaft)
- PH 1 x 100 - 2 x 125
- Einlage: PM.MODA1
- 0,900 kg

MODM.AT1PB

**53,60 €**

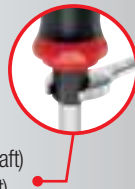

#### Modul mit 8 **PROTWIST®** Schraubendrehern davon 4 mit kurzem Heft

- 4 x 25 - 5,5 x 35 mm
- PH 0 x 75 - 1 x 25
- PZ 0 x 75 - 1 x 100 - 2 x 35 - 2 x 125
- Einlage: PM.MODA3
- 0,765 kg

MODM.AT3PB

**54,20 €**



#### Modul mit 8 **PROTWIST®** Schraubendrehern und Stiftschlüsseln **Kompakt: Alle Schraubendreherarten in einem Modul**

- 4 x 100 - 5,5 x 150 mm - 8 x 175 mm (mit Sechskantschaft)
- PH 0 x 75
- PZ 1 x 100 - 2 x 125
- 9 Stiftschlüssel 6-Kant im Halter: 1,5 - 2 - 2,5 - 3 - 4 - 5 - 6 - 8 - 10 mm
- 8 Stiftschlüssel Torx® im Halter: T10 - 15 - 20 - 25 - 27 - 30 - 40 - 45
- Einlage: PM.MODA7
- 1,230 kg

MODM.AT7PB

**98,20 €**



#### Modul mit $\square$ 1/4" Umschaltknarre und Steck- schlüsseln, Stiftschlüsseln und Bits, 6-Kant

- 10 Steckschlüssel: R. 5,5 - 6 - 7 - 8 - 9 - 10 - 11 - 12 - 13 - 14 mm
- 1 staubdichte Rundkopf-Umschaltknarre R.161B
- 2 Verlängerungen 55 und 100 mm
- 1 Universal-Kardangelenk
- 1 Verbindungsstück für Schraubeinsätze ECR
- 1 Gleitgriff - 1 Steckgriff - 1 Bithalter
- Bits:
  - Schlitz 4,5 - 6,5 - 8
  - PH 1 - 2 - 3
  - PZ 1 - 2 - 3
  - Sechskant 3 - 4 - 5 - 6 - 7
  - Torx® T15 - 20 - 25 - 27 - 30 - 40
- 9 lange Stiftschlüssel im Halter: 1,5 - 2 - 2,5 - 3 - 4 - 5 - 6 - 8 - 10 mm
- Einlage: PM.MODR1AN
- 1,025 kg

MODM.R161-36PB

**190,10 €**



#### Modul mit $\square$ 1/2" Umschaltknarre und Steck- schlüsseln & Zubehör, 6-Kant

- 18 Steckschlüssel: SH. 8 - 10, 19 - 21 - 24 - 27 - 30 - 32 mm
- 1 staubdichte Rundkopf-Umschaltknarre S.161B
- 2 Verlängerungen 130 und 250 mm
- 1 Universal-Kardangelenk
- 1 Gleitgriff 250 mm
- Einlage: PM.MODS1AN
- 3,400 kg

MODM.S1APB

**161,30 €**



#### Modul mit $\square$ 1/4" Hochleistungs-Umschaltknarre **R.181, Steckschlüsseln & Zubehör, 6-Kant**

- 10 Steckschlüssel: R. 5,5 - 6 - 7 - 8 - 9 - 10 - 11 - 12 - 13 - 14 mm
- 1 Hochleistungs-Umschaltknarre R.181
- 2 Verlängerungen 55 und 150 mm
- 1 Universal-Kardangelenk
- 1 Verbindungsstück für Schraubeinsätze ECR
- 1 Gleitgriff - 1 Steckgriff - 1 Bithalter
- Bits:
  - Schlitz 4,5 - 6,5 - 8
  - PH 1 - 2 - 3
  - PZ 1 - 2 - 3
  - Sechskant 3 - 4 - 5 - 6 - 7
  - Resistorx® TT15 - 20 - 25 - 27 - 30 - 40
- 9 lange Stiftschlüssel im Halter: 1,5 - 2 - 2,5 - 3 - 4 - 5 - 6 - 8 - 10 mm
- Einlage: PM.MODR1AN
- 1,025 kg

MODM.R181-36PB

**207,00 €**

\* - Schlitz-Profil, + Phillips®-Profil, + Pz-Profil, + Resistorx®-Profil, + Torx®-Profil, o 6-Kant-Profil



### Modul mit 12 Knarren-Gabel-Ringschlüsseln 467B

467B. 8 - 9 - 10 - 11 - 12 - 13 - 14 - 15 - 16 - 17 - 18 - 19 mm

- Einlage: PM.MOD467J12
- 🏋️ 1,535 kg

MODM.467BJ12PB

**232,00 €**



### Modul mit Splinttreibern, Durchschlägen und Körnern - mit Kunststoffgriff

249G.: 6 Splinttreiber 2 - 3 - 4 - 5 - 6 - 8 mm  
247G.: 4 Durchschläger 4 - 5 - 6 - 8 mm  
255G.6: 1 Körner Ø 6 mm

- Einlage: PM.MODCG
- 🏋️ 1,500 kg

MODM.CGPB

**103,80 €**



### Modul mit 12 Knarren-Gabel-Ringschlüsseln mit Gelenk 467BF

467BF. 8 - 9 - 10 - 11 - 12 - 13 - 14 - 15 - 16 - 17 - 18 - 19 mm

3 Verbindungsstücke für die Verwendung von Umschaltknarren 10 und 19 mm mit Steckschlüsseln  $\square$  1/4" und Bits  $\varnothing$  1/4"

- Einlage: PM.MOD467FJ12
- 🏋️ 1,600 kg

MODM.467BFJ12PB

**221,00 €**



### Modul mit 4 Zangen

181A.25CPE: Verstellbare Zange mit Verriegelung  
185A.20CPE: Zange mit halbrunden Backen  
192A.16CPE: Diagonal-Seitenschneider  
501A: Gripzange mit langen Backen

- Einlage: PM.MODCPEA1
- 🏋️ 1,580 kg

MODM.CPEA1PB

**134,80 €**



### Modul mit 17 Gabel-Ringschlüsseln 440

440. 6 - 7 - 8 - 9 - 10 - 11 - 12 - 13 - 14 - 15 - 16 - 17 - 18 - 19 - 21 - 22 - 24 mm

- Einlage: PM.MOD440-1
- 🏋️ 1,900 kg

MODM.440-1PB

**123,20 €**



### Modul mit 3 Zangen + 1 Allesstecher

181A.25CPE: Verstellbare Zange mit Verriegelung  
185A.20CPE: Zange mit halbrunden Backen  
192A.16CPE: Diagonal-Seitenschneider  
980C: Allesstecher

- Einlage: PM.MODCPEA2
- 🏋️ 0,970 kg

MODM.CPEA2PB

**98,00 €**



### Modul mit 5 großen Gabel-Ringschlüsseln 440

440. 27 - 29 - 30 - 32 - 34 mm

- Einlage: PM.MOD440-2
- 🏋️ 2,200 kg

MODM.440-2PB

**103,40 €**

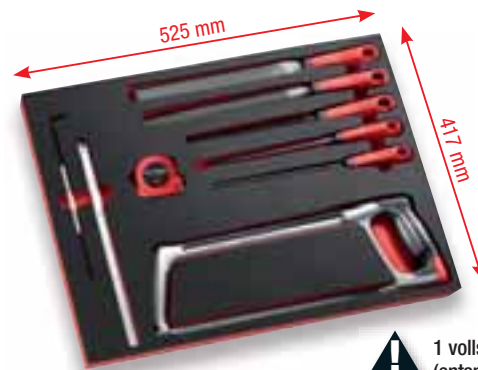

525 mm

417 mm



1 vollständiges Schubfach (entspricht 3 Modulen)



### Modul mit 13 Pfeifenkopfschlüsseln

75. 7 - 8 - 9 - 10 - 11 - 12 - 13 - 14 - 15 - 16 - 17 - 18 - 19 mm

- Einlage: PM.MOD75
- 🏋️ 2,700 kg

MODM.75PB

**120,80 €**



### Modul mit Schlagwerkzeugen

208A.32CBA: Kunststoffhammer 32 mm  
200C.40: Schlosserhammer mit Verbundstiel 40 mm  
256.6: Präzisionskörner Durchmesser 6 mm  
263.G19: Flachmeißel mit Kunststoffgriff Länge 190 mm  
249.G: 3 Splinttreiber mit Kunststoffgriff 4 - 5 - 6 mm

- Einlage: PM.MODMI6
- 🏋️ 2,200 kg

MODM.MI6PB

**104,70 €**

### Modul Sägen - Messen - Feilen

603F: Metallsäge aus Alu  
668A.10: 10 Sägeblätter (10 Zähne pro Zentimeter)  
234.S: Reißnadel  
893B.319: Bandmaß 3 Meter  
803.300M: Maßstab 300 mm  
5 Feilen:

- Flach (PAM.B250EMA)
- Halbrund (DRD.MD250EMA)
- Vierkant (CAR.MD200EMA)
- Dreieckig (TRI.MD200EMA)
- Rund (RD.MD200EMA)

- Einlage: PM.MOD603F
- 🏋️ 2,200 kg

MODM.603FPB

**170,40 €**



HERGESTELLT  
IN FRANKREICH

**NEU**

## KUNSTSTOFFMODULE SCHRAUBENDREHER **PROTWIST®**



### Modul mit 8 PROTWIST® Schraubendrehern

- 3 x 75 - 3,5 x 100 - 4 x 100 - 5,5 x 125 mm
- 6,5 x 150 mm (mit Sechskantschaft)
- 8 x 175 mm (mit Sechskantschaft)

- PH 1 x 100 - 2 x 125
- Einlage: PL.325
- 0,985 kg

MOD.AT1PB

**49,70 €**



### Modul mit 8 PROTWIST® Schraubendrehern davon 4 mit kurzem Heft

- 4 x 25 - 5,5 x 35 mm
- PH 0 x 75 - 1 x 25
- PZ 0 x 75 - 1 x 100 - 2 x 35 - 2 x 125

- Einlage: PL.326
- 0,785 kg

MOD.AT3PB

**49,80 €**



### Modul mit 8 isolierten PROTWIST® Schraubendrehern 1.000 V

- 3,5 x 100 - 4 x 100 - 5,5 x 125 - 6,5 x 150 mm



- PH 1 x 100 - 2 x 125
- PZ 1 x 100 - 2 x 125
- Einlage: PL.325
- 0,907 kg

MOD.AT1VEPF

**62,20 €**



### MODUL MIT 7 STIFTSCHLÜSSELN 6-KANT MIT „T“-GRIFF UND KUGELKOPF

- 84TZA. 3 mm
- 84TZSA. 4 - 5 - 6 - 7 - 8 - 10 mm

- Einlage: PL.MM-A
- 0,996 kg

MOD.84TZSAPB

**54,70 €**



### Modul mit 12 Knarren-Ring-Gabelschlüsseln mit Gelenk

- Für schwer zugängliche Stellen.
- 467BF. 8 - 9 - 10 - 11 - 12 - 13 - 14 - 15 - 16 - 17 - 18 - 19 mm

- 3 Verbindungsstücke für die Verwendung von Umschaltknarren 10 und 19 mm mit Steckschlüsseln  $\square$  1/4" und Bits  $\varnothing$  1/4"

- Einlage: PL.680
- 1,500 kg

MOD.467BFJ12PB

**197,00 €**



### Modul mit 12 Knarren-Ring-Gabelschlüsseln

- 467B. 8 - 9 - 10 - 11 - 12 - 13 - 14 - 15 - 16 - 17 - 18 - 19 mm

- Einlage: PL.652
- 1,535 kg

MOD.467BJ12PB

**183,00 €**

HERGESTELLT  
IN FRANKREICH



### Modul mit 3 Mechanikerzangen

- 185A.20CPE: Zange mit halbrunden Backen
- 187A.18CPE: Universalzange
- 192A.16CPE: Diagonal-Seitenschneider

- Einlage: PL.MODCPEA0
- 0,942 kg

MOD.CPEA0PB

**75,90 €**



### Modul mit 5 Mechanikerzangen

- 181A.25CPE: Verstellbare Zange mit Verriegelung
- 185A.20CPE: Zange mit halbrunden Backen
- 195A.20CPE: Zange mit halbrunden Backen, gebogen

- 192A.16CPE: Diagonal-Seitenschneider
- 501A: Gripzange

- Plateau PL.MODCPEA5
- 1,360 kg

MOD.CPEA5PB

**144,60 €**



### Modul mit 4 Zangen für Sicherungsringe (Außen- / Innenspannung)

Zangen für Sicherungsringe mit Außenspannung:

- 177A.18: gerade Backen (18 - 60 mm)
- 197A.18: gebogene Backen (19 - 60 mm)

Zangen für Sicherungsringe mit Innenspannung:

- 179A.18: gerade Backen (18 - 60 mm)
- 199A.18: gebogene Backen (19 - 60 mm)

- Einlage: PL.332A
- 0,842 kg

MOD.PCPB

**85,80 €**



### Modul mit 16 Gabel-Ringschlüsseln 440

- 440. 6 - 7 - 8 - 9 - 10 - 11 - 12 - 13 - 14 - 15 - 16 - 17 - 18 - 19 - 22 - 24 mm

- Einlage: PL.670
- 1,790 kg

MOD.440-1PB

**108,90 €**



### Modul mit 17 Gabel-Ringschlüsseln 440

- 440. 6 - 7 - 8 - 9 - 10 - 11 - 12 - 13 - 14 - 15 - 16 - 17 - 18 - 19 - 21 - 22 - 24 mm

- Einlage: PL.312
- 1,900 kg

MOD.440-1XLPB

**120,20 €**



### Modul mit 6 großen Knarren-Ring- Gabelschlüsseln

- 467B. 21 - 22 - 24 - 27 - 30 - 32 mm

- Einlage: PL.653
- 4,220 kg

MOD.467BXLPB

**260,00 €**

\* - Schlitz-Profil, + Phillips®-Profil, + Pz-Profil, + Resistorx®-Profil, + Torx®-Profil, ○ 6-Kant-Profil



## Modul mit 1/4" Umschaltknarre und Steckschlüsseln, Stiftschlüsseln und Bits, 6-Kant

- 10 Steckschlüssel: R. 5,5 bis 14 mm
- 1 staubdichte Rundkopf-Umschaltknarre R.161B
- 2 Verlängerungen 55 und 100 mm
- 1 Universal-Kardangelenk
- 1 Verbindungsstück für Schraubeinsätze ECR
- 1 Gleitgriff - 1 Steckgriff - 1 Bithalter
- Bits:
  - Schlitz 6,5 - 8
  - ⊕ PH 1 - 2 - 3
  - ⊕ PZ 1 - 2
  - Sechskant 3 - 4 - 5 - 6 - 7
  - ⊕ Resistor® TT10 - 15 - 20 - 25 - 30 - 40
- 9 Stiftschlüssel im Halter: 1,5 - 2 - 2,5 - 3 - 4 - 5 - 6 - 7 - 8 mm
- 8 Stiftschlüssel Torx® im Halter: T10 - 15 - 20 - 25 - 27 - 30 - 40 - 45
- Einlage: PL.658
- ▲ 1,413 kg

MOD.R161-46PB

176,10 €



1 vollständiges Schubfach (entspricht 3 Modulen)



## Modul Sägen - Messen - Feilen

- 601: Metallsägebogen
- 668A.10: 10 Sägeblätter (10 Zähne pro Zentimeter)
- 234.S: Reißnadel
- 893B.319: Bandmaß 3 Meter
- 803.300M: Maßstab 300 mm
- 5 Feilen:
  - Flach (PAM.B250EMA)
  - Halbrund (DRD.MD250EMA)
  - Vierkant (CAR.MD200EMA)
  - Dreieckig (TRI.MD200EMA)
  - Rund (RD.MD200EMA)
- Einlage: PL.335
- ▲ 2,300 kg

MOD.601PB

182,00 €



## Modul mit 1/4" Umschaltknarre und Steckschlüsseln, Stiftschlüsseln und Bits, 6-Kant

- 10 Steckschlüssel: R. 5,5 bis 14 mm
- 1 staubdichte Rundkopf-Umschaltknarre R.161B
- 2 Verlängerungen 55 und 100 mm
- 1 Universal-Kardangelenk
- 1 Verbindungsstück für Schraubeinsätze ECR
- 1 Gleitgriff - 1 Steckgriff - 1 Bithalter
- Bits:
  - Schlitz 4,5 - 6,5 - 8
  - ⊕ PZ 1 - 2
  - Sechskant 3 - 4 - 5 - 6
- 10 Stiftschlüssel: 82H. 2 - 2,5 - 3 - 4 - 5 - 6 - 7 - 8 - 9 - 10 mm
- Einlage: PL.321
- ▲ 1,182 kg

MOD.R161-26PB

138,80 €



Modulhöhe = 100 mm  
für Schubfachhöhe = 130 mm

## Modul mit Abziehern

- U.306A140: Abzieher (Aufnahme 7 bis 140 mm)
- U.306G2: 3 Innen-Abzieharme (Aufnahme 23 bis 130 mm)
- U.306G10: 3 lange Außen-Abzieharme (Aufnahme 10 bis 180 mm)
- U.14L: Kompaktabzieher (Aufnahme 10 bis 45 mm)
- Kunststoffeinlage PL.354
- ▲ 4,400 kg

MOD.U306PB

403,00 €



## Modul mit 1/2" Umschaltknarre und Steckschlüsseln 6-Kant + Zubehör

- 19 Steckschlüssel SH. 8 bis 19 - 21 bis 24 - 27 - 30 - 32 mm
- 1 staubdichte Rundkopf-Umschaltknarre S.161B
- 2 Verlängerungen 130 und 250 mm
- 1 Universal-Kardangelenk
- Einlage: PL.M01 + PL.S384
- ▲ 3,051 kg

MOD.S161-36PB

137,30 €



## Modul mit 10 Pfeifenkopfschlüsseln

- 75. 8 - 10 - 11 - 12 - 13 - 14 - 16 - 17 - 18 - 19 mm
- Einlage: PL.625
- ▲ 2,500 kg

MOD.75-1PB

97,50 €



## Modul mit 5 Feilen (200 mm)

- Flachstumpffeile, Halbrundfeile, Vierkantfeile, Dreikantfeile, Rundfeile - mit Steckgriff
- Einlage: PL.606
- ▲ 0,950 kg

MOD.LIMPB

62,00 €



## Modul mit Splinttreibern, Durchschläger und Körner - mit Kunststoffgriff

- 249G.: 6 Splinttreiber 2 - 3 - 4 - 5 - 6 - 8 mm
- 247G.: 4 Durchschläger 4 - 5 - 6 - 8 mm
- 255G.6: 1 Körner Ø 6 mm
- Einlage: PL.334
- ▲ 1,470 kg

MOD.CGPPB

102,60 €



## Modul mit Schlagwerkzeugen

- 200H.32: Schlosserhammer
- 208A.32CBA: Kunststoffhammer
- 263.20: Flachmeißel
- 256.6: Körner Ø 6 mm
- 248: Splinttreiber 4 - 5 - 6 mm
- Einlage: PL.333
- ▲ 1,800 kg

MOD.MI1PB

88,40 €

\* ● Schlitz-Profil, ⊕ Phillips®-Profil, ⊕ Pz-Profil, ⊕ Resistor®-Profil, ⊕ Torx®-Profil, ○ 6-Kant-Profil



**NEU**

## WERKSTATTSITZ

### ERGONOMIE UND PRODUKTIVITÄT

Werkplatz für körperschonendes und produktives Arbeiten. Im Sitzen Werkzeuge greifen, Wege zurücklegen, Bremsen aktivieren.

**MIT SCHLÜSSEL  
ABSCHLISSBAR**



**MIT INTEGRIERTEM GRIFF**

Praktisch zum Bewegen  
des Werkplatzes

**HERAUSKLAPPBARES  
FACH**

in der Größe eines  
FACOM Moduls

**KASTEN-SCHUBFACH**

Werkzeug und sonstige Teile  
im Lieferumfang nicht enthalten.



Produziert in unserer Fabrik in  
Feuquières-en-Vimeu (Frankreich)

### SEHR WENDIG UND STABIL

- 4 x 80 mm Schwenkräder, davon 2 mit Bremse
- Sichere, rasche Fortbewegung. Kein Kippisiko

### GENIALE ORDUNGSSYSTEMATIK

- Schubfach auf Scharnieren
- Optimale Zugänglichkeit der Werkzeuge
- Kompatibel mit einem FACOM Schaumstoff- oder Kunststoffmodul
- 2 Kasten-Schubfächer für sperriges Werkzeug, Elektrogeräte, Spraydosen...
- Dosenhalter vorne, Fach für Kleinteile hinter dem Sitz

### ROBUST UND KOMFORTABEL

- Sitzhöhe: 47 cm
- Traglast 150 kg
- Bequemer Sitz: Hochdichter Schaumstoff (30 kg / m<sup>3</sup>) und PVC-Verkleidung

- Maße (ohne Räder): 580 x 640 x 840 mm
- Sitzmaße: 560 x 400 x 40 mm
- Lieferung mit montierten Rädern
- 77,00 kg

TCS-P1PF

**429,00 €**





## STIFTSCHLÜSSEL IM HALTER



6-KANT  
KUGELKOPF 30°



TORX®



TORX® KUGELKOPF



RÉSISTORX®

### Satz mit 9 langen Stiftschlüsseln 6-Kant mit Kugelkopf, im Klapphalter

○ 1,5 - 2 - 2,5 - 3 - 4 - 5 - 6 - 7 - 8 mm  
▲ 0,270 kg

83SH.JPAAPB

18,10 €

x 9



ALLE SCHLÜSSEL  
SOFORT  
ZUGÄNLICH



ALLE GRÖSSEN  
AUF EINEN BLICK  
ERKENNBAR



HALTER ZUM  
AUFHÄNGEN

### Satz mit 9 langen Stiftschlüsseln 6-Kant mit Kugelkopf, im Klapphalter

○ 1,5 - 2 - 2,5 - 3 - 4 - 5 - 6 - 8 - 10 mm  
▲ 0,380 kg

83SH.JP9APB

19,10 €

x 9



### Satz mit 9 extra-langen Stiftschlüsseln 6-Kant mit Kugelkopf, im Klapphalter

○ 1,5 - 2 - 2,5 - 3 - 4 - 5 - 6 - 8 - 10 mm  
▲ 0,350 kg

83S.JP9ALPB

22,60 €

x 9

### Satz mit 8 langen Stiftschlüsseln Torx® mit Kugelkopf, im Klapphalter

⊕ T10 - 15 - 20 - 25 - 27 - 30 - 40 - 45  
▲ 0,400 kg

89S.JP8APB

56,40 €

x 8



### Satz mit 7 Stiftschlüsseln Torx® und Resistorx® mit Kugelkopf\*, im Klapphalter

⊕ ⊕ 10 - 15 - 20 - 25 - 27 - 30 - 40  
\*nicht bei der Schlüsselgröße 10  
▲ 0,300 kg

89SR.J7PB

47,10 €

x 7



### Satz mit 6 Stiftschlüsseln Torx®, im Klapphalter

⊕ 10 - 15 - 20 - 25 - 30 - 40  
▲ 0,220 kg

89R.JP6PB

33,00 €

x 6

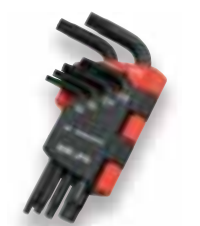

## STIFTSCHLÜSSEL 6-KANT MIT „T“-GRIFF

### Satz mit 6 Stiftschlüsseln 6-Kant mit „T“-Griff

- „T“-Griff mit gleitender Querstange zum Schrauben tief sitzender Schrauben
- ○ 2,5 - 3 - 4 - 5 - 6 - 8 mm
- ▲ 0,500 kg

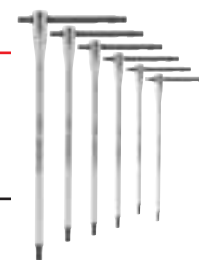

84TCD.J6PB

91,10 €

## STIFTSCHLÜSSEL 6-KANT MIT „T“-GRIFF

**KURZER  
6-KANT-SCHLÜSSEL**  
Für beengte Räume

**VERBESSERT  
ERGONOMIE**

**AUFHÄNGELOCH**



**ERGONOMISCHER  
BI-MATERIAL-GRIFF**



**KUGELKOPF**  
Arbeiten im 30°-Winkel

**SCHWARZOXYDIERT**

**AUS ROBUSTEM STAHL**



### Satz mit Stiftschlüsseln 6-Kant mit Kugelkopf

○ 3 - 4 - 5 - 6 - 7 - 8 mm  
▲ 0,480 kg

84TZSA.PB

31,40 €

\* ⊕ Resistorx®-Profil, ⊕ Torx®-Profil, ○ 6-Kant-Profil

HERGESTELLT  
IN FRANKREICH

HERGESTELLT  
IN ITALIEN

HERGESTELLT  
IN FRANKREICH

## SCHRAUBENDREHER PROTWIST®

### NEUE THERMISCHE BEHANDLUNG DER KLINGE

- +100%\* Lebensdauer + 100%\* Beständigkeit
- Beständig gegen Verbiegen

### NEUES MATERIAL UND NEUES GRIFFDESIGN

- Bequemes „Soft Grip“ Heft
- Sehr beständig gegen Chemikalien
- Optimierte Heftergonomie + 10%\* an Drehmoment

### NEUER ÜBERZUG DER KLINGENSPIITZE

- Neuer „Tri-Coating“ Zinküberzug: 4x korrosionsbeständiger

### VERSCHLEISSFESTE LASERMARKIERUNG

### FARBCODE

- Schnelles Auffinden des passenden Schraubendrehers

\* Im Vergleich mit dem FACOM PROTWIST® der Generation 1

## SCHRAUBENDREHER PROTWIST®



### Satz mit 6 PROTWIST® Schraubendrehern

- 4 x 100 - 5,5 x 125  
6,5 x 150 - 8 x 150 mm
- PZ 1 x 100 - 2 x 125
- 0,600 kg

ATD.J6PB

29,00 €



### Satz mit 10 PROTWIST® Schraubendrehern

- 2,5 x 75 - 4 x 100 - 5,5 x 125 mm  
6,5 x 150 - 8 x 175 mm
- PZ 1 x 100 - 2 x 125
- PH 0 x 75 - 1 x 100 - 2 x 125
- 1,120 kg

ATW.J10PB

48,10 €



### Satz mit 6 PROTWIST® Schraubendrehern

- 4 x 100 - 5,5 x 125  
6,5 x 150 - 8 x 150 mm
- PH 1 x 100 - 2 x 125
- 0,590 kg

ATP.J6PB

29,00 €

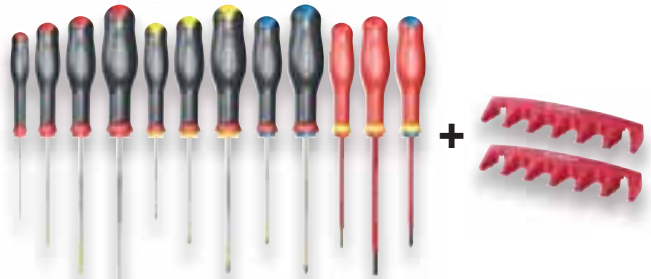

### Satz mit 12 PROTWIST® Schraubendrehern + 2 Halter

- 2,5 x 75 - 4 x 100 - 5,5 x 125 - 6,5 x 150 mm
- PZ 1 x 100 - 2 x 125 PH 0 x 75 - 1 x 100 - 2 x 125
- Schraubendreher 1.000 V isoliert: 1000 VOLTS
- 3,5 x 100 - 5,5 x 125 mm PZ 1 x 100

1,262 kg

AT.J12R1PB

53,90 €



### Satz mit 7 PROTWIST® Schraubendrehern

- 8 x 50 mm
- 10 x 75 - 15 x 75 - 20 x 100 -  
25 x 100 - 27 x 100 - 30 x 125
- 0,785 kg

ATXR.J7PB

37,80 €



### Satz mit 8 PROTWIST® Schraubendrehern

- 4 x 100 - 5,5 x 125  
6,5 x 150 - 8 x 150 mm
- PZ 1 x 100 - 2 x 125
- PH 1 x 100 - 2 x 125
- 0,900 kg

AT.J8PB

39,00 €

## NEU SCHRAUBENDREHER PROTWIST® MIT SCHLAGBEREICH



### METALLEINLAGE:

- Optimale Schlagübertragung
- Weniger Rückschlag, vibrationsdämpfend



### Satz mit 5 Schraubendrehern

- 4 x 100  
6,5 x 150 - 8 x 175 mm (mit Sechskantschaft)
- PH 1 x 100 - 2 x 125 (mit Sechskantschaft)
- 0,720 kg

ATWCK.J5PB

53,60 €

\* - Schlitz-Profil, + Phillips®-Profil, + Pz-Profil, + Resistor®-Profil, + Torx®-Profil, ○ 6-Kant-Profil



HERGESTELLT  
IN FRANKREICH

**NEU**

**1000VOLTS**  
EN 60900

## SCHRAUBENDREHER PROTWIST® BORNEO 1.000 V ISOLIERT

**EXTRA DÜNNE KLINGE**

**SPEZIALKLINGEN**

für Schrauben mit speziellem  
Profil an Elektrogeräten

Satz mit 4 PROTWIST®  
Schraubendrehern

- ⊕ PH 1 x 100 - 2 x 125
- ⊕ PZ 1 x 100 - 2 x 125
- ⚙ 0,432 kg

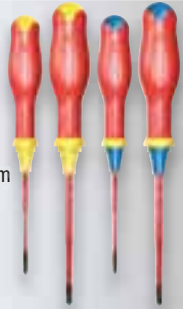

ATB.J4TVEPB

**41,80 €**

## SCHRAUBENDREHER PROTWIST® 1.000 V ISOLIERT

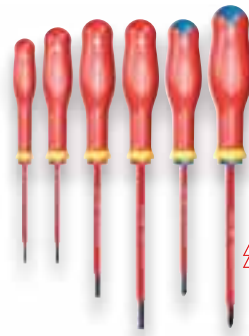

**1000VOLTS**  
EN 60900

Satz mit 6 PROTWIST®  
Schraubendrehern

- ⊖ 2,5 x 75 - 3,5 x 75
- ⊖ 4 x 100 - 5,5 x 125 mm
- ⊕ PZ 1 x 100 - 2 x 125

ATDVE.J6PB

**33,40 €**

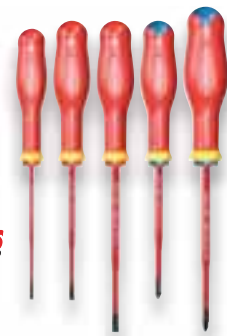

Satz mit 5 PROTWIST® Schraubendrehern,  
extra dünne Klinge

- ⊖ 3,5 x 100 - 4 x 100 -  
5,5 x 125 mm
- ⊕ PZ 1 x 100 - 2 x 125



27 % dünnere Klinge  
als bei herkömmlichen,  
isolierten Schraubendrehern,  
sorgt für besseren Zugang

ATD.J5TVEPB

**39,20 €**

## KNARREN-BIT-SCHRAUBENDREHER PROTWIST®

**Leistungsstarke Umschaltknarre,  
Drehwinkel 5°**

MAGAZIN



ZWEITES MAGAZIN  
MIT 7 TAMPER  
TORX® BITS

Knarren-Bit-Schraubendreher  
PROTWIST® + 15 Bits

- ⊖ 4 - 6,5 mm
- ⊕ PH 1 - 2
- ⊕ PZ 1 - 2
- ⊖ 4 - 6 mm
- ⊕ TT 10 - 15 - 20 - 25 - 27 - 30 - 40
- ⚙ 0,400 kg

ACL.1APB

**35,80 €**

## KNARREN-BIT-SCHRAUBENDREHER PROTWIST®

**SCHNELL**

Mit Knarrenfunktion  
dreht man schneller

**KOMPAKT**

Als Schraubendreher mit  
kurztem Heft an beengtem  
Stellen einsetzbar

**STARK**

mit „T“-Griff Funktion  
für weniger Kraftaufwand



Schraubendreher PROTWIST® mit  
Knarrenfunktion 3-in-1 + Bits und Bithalter  
+ Box mit 28-tlg. Bitsortiment (E.120)

- ⊖ ⊕ ⊕ ⊖ ⊕ (Details zum Bitsortiment auf Seite 32)
- ⚙ 0,420 kg

ACL.2A2PB

**60,90 €**

## SCHRAUBENDREHER MIT NIEDERSPANNUNGSSENSOR

AV.HT1CPB : STANDARDMODELL



AV.HT2CPB : MODELL MIT CLIP



- Sicherheitsschutz, Breite: 5 mm
- Klingenende aus Phosphat, schwarz, gehärtet

AV.HT1CPB

**6,60 €**

AV.HT2CPB

**4,40 €**

Artikel-Nr.	Länge (mm)	Klingenlänge (mm)	Spannung (Volt)	kg
AV.HT1CPB	190	102	90 - 480	0,045 g
AV.HT2CPB	140	65	110 - 250	0,020 g

## SCHRAUBENDREHER MICRO-TECH® IM KASTEN

**Spezielle  
Mikro-Schrauber**



Satz mit 5 Schraubendreher Micro-Tech®

- ⊖ 1,5 x 35 - 1,8 x 35 - 2 x 35 - 2,5 x 35 mm
- ⊕ PH 0 x 35
- ⚙ 1,075 kg

AEF.J1PB

**24,80 €**

\* ⊖ Schlitz-Profil, ⊕ Phillips®-Profil, ⊕ Pz-Profil, ⊕ Resistorx®-Profil, ⊕ Torx®-Profil, ⊖ 6-Kant-Profil

HERGESTELLT  
IN FRANKREICH

**NEU**

**SORTIMENT MIT IMPACT-BITS UND ZUBEHÖR Ø 1/4"**

**50x HÖHERE LEBENSDAUER** als Standard-Bits



**SEHR WIDERSTANDSFÄHIGE BITS:  
DOPPELTE TORSIONSZONE**

Optimale Drehmomentübertragung!

**FLEX  
TORQ**

**LEICHTE ENTNAHME**



**MODULARE, STAPELBARE BOXEN**



## BOX MIT 30 TEILEN



**Inhalt:**

- Bits, Länge 25 mm:
  - 3 - 4 - 5 - 6 - 8 - 10
  - ⊕ PH 1 - 2
  - ⊕ PZ 1 - 2 (3x) - 3
  - ⊕ T10 - 15 - 20 (2x) - 25 - 30 - 40
  - ⊖ Schlitz 5,5 mm
- Flex Torq Bits, Länge 63 mm:
  - 4 - 5 - 6 - 8 - 10
- Magnetischer Bithalter mit Torsionsbereich von 92 mm
- 3 magnetische Steckschlüssel: 8 - 10 - 13 mm

EN.1J30PB

**34,90 €**

## BOX MIT 50 TEILEN



**Inhalt:**

- Bits, Länge 25 mm:
  - 3 - 4 - 5 - 6 - 7 (2x) - 8
  - ⊕ PH 1 - 2 - 3
  - ⊕ PZ 1 - 2 (2x) - 3
  - ⊕ T10 (2x) - 15 - 20 (11x) - 25 - 30 - 40
- Flex Torq Bits, Länge 63 mm:
  - 4 - 5 - 6 - 7
  - ⊕ T15 - 20 - 25 - 30 - 40
- Magnetischer Bithalter mit Torsionsbereich von 92 - 152 mm
- 3 magnetische Steckschlüssel: 8 - 10 - 13 mm
- Impact Titanium Metallbohrer: 4 - 4,2 - 5 - 6 - 7 mm



Die Bohrer mit Zentrier-  
spitze benötigen keine  
Vorbereitung. Verwend-  
ung in Schlagbohr-  
maschinen möglich.

EN.1J50PB

**54,90 €**

## SCHRAUB-BIT-SÄTZE Ø 1/4", 25 MM, IM ETUI



**Satz mit 10 Bits Torx®**

- ⊕ EX.108 > EX.140
- ⚙️ 0,121 kg

E.112PB

**19,90 €**

**Satz mit 10 Bits Résistor®**

- ⊕ EXR.110 > EXR.140
- ⚙️ 0,100 kg

E.113PB

**22,40 €**

**Satz mit 10 Bits Torx® Plus  
Tammer Résistant**

- ⊕ EXRP.108 > EXRP.140
- ⚙️ 0,116 kg

E.114PB

**26,10 €**



**Satz mit 28 „High Perf“ Bits**

- ⊖ ES.134,5T - ES.136,5T - ES.148T
- ⊕ EP.101T (2x) - EP.102T (3x) - EP.103T
- ⊕ ED.101T (2x) - ED.102T (3x) - ED.103T
- EH.103 - EH.104 - EH.105 - EH.106
- ⊕ EX.110 - EX.115 - EX.120 (2x) - EX.125 (2x) - EX.130 (2x) - EX.140
- 1 Bithalter EF.6P1
- ⚙️ 0,270 kg



1 Bithalter

E.120PB

**37,50 €**

\* ⊖ Schlitz-Profil, ⊕ Phillips®-Profil, ⊕ Pz-Profil, ⊕ Resistor®-Profil, ⊕ Torx®-Profil, ○ 6-Kant-Profil



## BOXEN MIT KOMPAKTER UMSCHALTKNARRE Ø 1/4"

### FLEXIBLER KOPF

um 180° und arretierbar (13 Positionen)



**BITHALTER**  
am Griffende

### STECKSCHLÜSSEL & BITS

Kompakt durch den Adapter für Steckschlüssel



**VERLÄNGERUNG 100 MM**  
Inklusive Umschaltknarre und Boxen  
Verwendbar mit „T“-GRIF



### Kompakte Umschaltknarre Ø 1/4"

- 60-Zähne-Mechanismus - Drehwinkel 6°

0,070 kg

R.180PB

35,60 €



### Knarren-Bit-Satz Ø 1/4"

#### „Schrauben“

- 1 Umschaltknarre Ø 1/4" R.180
- 28-tlg. Bit-Sortiment
- 1 Verbindungsstück für Steckschlüssel
- 1 Verlängerung 100 mm

0,335 kg

**X31**  
Werkzeuge

R.180J31PB

61,50 €



### Knarren-Bit-Satz Ø 1/4"

#### „Schrauben / Bohren“

- 1 Umschaltknarre Ø 1/4" R.180
- 5 Steckschlüssel R.6 - 8 - 10 - 12 - 13 mm
- 15-tlg. Bit-Sortiment
- 1 Verbindungsstück für Steckschlüssel
- 1 Verlängerung 100 mm

0,375 kg

**X23**  
Werkzeuge

R1PICOPB

79,10 €

## BOX MIT ULTRA-KOMPAKTEN STECKSCHLÜSSELN 6-KANT UND UMSCHALTKNARRE Ø 1/4"

### Gesamthöhe von Steckschlüsseln und Knarre nur 18 mm!

### Gelenk-Bit-Knarre Ø 1/4"

- 180° Gelenkkopf, arretierbar
- Verriegelungsring für Steckschlüssel
- 60-Zähne-Mechanismus - Drehwinkel 6°

### 6-Kant-Steckschlüssel Ø 1/4" ultra-kompakt

- Sehr kompakt durch 6-Kant-Außenprofil
- Steckschlüssel bis M5
- Kompatibel mit der Umschaltknarre (R.180HX), eine klassische 1/4" Umschaltknarre



### Knarren-Satz Ø 1/4"

- 1 Umschaltknarre Ø 1/4" R.180HX
- 10 Sechskant-Steckschlüssel 5,5 bis 14 mm

0,265 kg

**X11**  
Werkzeuge

RXPICOPB

59,90 €

## UMSCHALTKNARRE Ø 1/4" MIT DREHGRIF UND BIT-AUFNAHME

### DREHGRIF

- Doppelt so schnelles Anziehen wie mit einer klassischen Knarre
- Sehr geeignet für den Einsatz an schwer zugänglichen Stellen mit wenig Drehraum

### GRIF DER NEUEN GENERATION

- Ergonomischer, neuartiger Griff (wie bei Schraubendrehern PROTWIST®) für exzellenten Grip

### RÄNDELUNG

- am Knarrenkörper – erhöht den Grip

### MECHANISMUS

- 60 Zähne - Drehwinkel 6°
- Richtungswechsel durch Umdrehen der Knarre

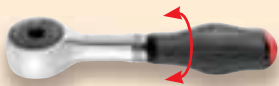

### Umschaltknarre Ø 1/4" mit Drehgriff

0,145 kg

R.PE360PB

30,00 €



### Bit-Umschaltknarre Ø 1/4" mit Drehgriff + 22 Bits

- Bit-Umschaltknarre mit Drehgriff Ø 1/4" R.PE360

• Bits:

- 3 - 4 - 5 - 6 - 7 mm
- 4,5 - 6,5 - 8 mm
- ⊕ PH 1 - 2 - 3
- ⊕ PZ 1 - 2 - 3
- ⊕ T10 - 15 - 20 - 25 - 27 - 30 - 40

- Adapter für ultra-kompakte Steckschlüssel

0,550 kg

R.PE360J22PB

60,20 €

\* ● Schlitz-Profil, ⊕ Phillips®-Profil, ⊕ Pz-Profil, ⊕ Resistor®-Profil, ⊕ Torx®-Profil, ○ 6-Kant-Profil



## VERLÄNGERUNGEN FÜR UMSCHALTKNARREN

### ZUGANG

- Zur Verlagerung des Anziehvorgangs
- Mehr Platz zum Bewegen der Umschaltknarre
- Zeitersparnis: Der Anwender kann Schrauben und Muttern an engen Stellen erreichen

### KRAFTVOLL

- Durch das asymmetrische System wird die Übertragungskraft erhöht (1,5x für die Verlängerung  $\square$  1/4", 1,3x für die Verlängerung  $\square$  3/8" und 1,6x für die Verlängerung  $\square$  1/2")

### EFFIZIENZ

- Die Verlängerungen können auch bei motorbetriebenen Knarren eingesetzt werden.



$\square$  1/2"

1,190 kg

AXS.LPB

74,90 €



$\square$  3/8"

0,990 kg

AXS.MPB

64,90 €



$\square$  1/4"

0,600 kg

AXS.SPB

54,90 €

## MBOX BOXEN



### 3 GRÖSSEN VERFÜGBAR



Large

Medium

Small

### 100 % KOMPATIBILITÄT

Das Modul passt in die Mbox Box und in die Schubfächer der FACOM Werkstattwagen

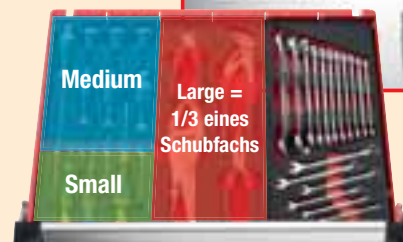

Medium

Small

Large =  
1/3 eines  
Schubfachs

**ÖFFNUNG** um 180°, bei flach liegender Box  
**SELBSTSCHLIESSEND**  
**STAPELBAR**, so hält sich leicht Ordnung

**RUTSCHHEMMENT** durch spezielle FüÙe  
**PERSONALISIERBAR**, im Lieferumfang ist ein Bogen Etiketten enthalten

## $\square$ 1/4" STECKSCHLÜSSEL-SATZ 6-KANT MIT RUNDKOPF-UMSCHALTKNARRE R.161B

### Inhalt in Schaumstoffeinlage:

- 1 Rundkopf-Umschaltknarre  $\square$  1/4" R.161B
  - 10 Steckschlüssel  $\square$  1/4": R. 5,5 - 6 - 7 - 8 - 9 - 10 - 11 - 12 - 13 - 14 mm
  - 2 Verlängerungen 55 mm + 100 mm
  - 1 Universal-Kardangelenk
  - 1 Steckgriff
  - 1 Verbindungsstück für Schraubeinsätze 1/4"
  - 21 Bits  $\square$  1/4", 25 mm
    - ⊕ PH 1 - 2 - 3
    - ⊕ PZ 1 - 2 - 3
    - 4,5 - 6,5 - 8 mm
    - 3 - 4 - 5 - 6 - 7 mm
    - ⊗ T10 - 15 - 20 - 25 - 27 - 30 - 40
  - Mbox Box **Small** – kompatibel mit den Schubfächern der FACOM Werkstattwagen
- ▲ 0,790 kg



R.161-6M6PB

140,80 €

## $\square$ 1/4" STECKSCHLÜSSEL-SATZ 6-KANT MIT PRÄZISIONS-UMSCHALTKNARRE R.181

### Inhalt in Kunststoffeinlage:

- 1 präzise  $\square$  1/4" Umschaltknarre R.181
  - 9 Steckschlüssel  $\square$  1/4": 5,5 - 6 - 7 - 8 - 9 - 10 - 11 - 12 - 13 mm
  - 1 Verlängerung 100 mm
  - 1 Steckgriff
  - 1 Verbindungsstück für Schraubeinsätze 1/4"
  - 8 Bits  $\square$  1/4", 25 mm :
    - 3 - 4 - 5 mm
    - ⊕ PH 1 - 2
    - 4,5 - 6,5 - 8 mm
  - Mbox Box **Small** – kompatibel mit den Schubfächern der FACOM Werkstattwagen
- ▲ 0,730 kg



R.181-4P6PB

105,00 €

\* ● Schlitz-Profil, ⊕ Phillips®-Profil, ⊕ Pz-Profil, ⊗ Resistorx®-Profil, ⊗ Torx®-Profil, ○ 6-Kant-Profil



## UMSCHALTKNARREN $\varnothing$ 1/4"

### RUNDKOPF UND DREHGRIFF

#### DREHGRIFF

- Doppelt so schnelles Anziehen wie mit einer klassischen Knarre
- Sehr geeignet für den Einsatz an schwer zugänglichen Stellen mit wenig Drehraum

#### ARRETIERVORRICHTUNG FÜR STECKSCHLÜSSEL

#### 60-ZÄHNE-MECHANISMUS - DREHWINKEL 6°

#### ERGONOMISCHER GRIFF DER NEUEN GENERATION

wie bei Schraubendrehern PROTWIST® - für exzellentes Grip

#### RÄNDELUNG

am Knarrenkörper erhöht den Grip

0,145 kg



R.360PB  
**31,50 €**

### STAUBDICHTER, KOMPAKTER, HOCHPRÄZISER RUNDKOPF

- Ultra kompakter Kopf. Umschalten der Drehrichtung am Drehgriff
- 72-Zähne-Mechanismus - Drehwinkel 5°
- Staubdicht gegen Industriestäube gemäß IP51
- Robuster, ergonomischer Bi-Material-Griff
- Loch im Griff: zum Einhaken für das Arbeiten in der Höhe

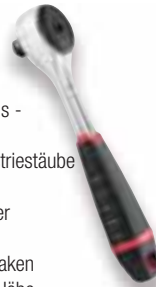

R.161BP  
**26,80 €**

0,080 kg

HERGESTELLT IN ITALIEN

### „EINHAND“ HOCHPRÄZISIONS-UMSCHALTKNARRE

#### „EINHAND“-UMSCHALTER

- Umschalter am Griff
- Zeitersparnis

#### HOHE PRÄZISION

- 80-Zähne-Mechanismus - Drehwinkel 4,5°
- Effizientes Anziehen auf engem Raum

#### LANGLEBIGKEIT

- Kompakter, nach IP 54 gegen Industriestäube beständiger Knarrenkopf, wartungsfrei

#### ERGONOMISCH

- Robuster Bi-Material-Griff
- Loch im Griff: zum Einhaken für das Arbeiten in der Höhe

0,103 kg



R.181PB  
**35,00 €**

HERGESTELLT IN ITALIEN

## NANO BOX $\varnothing$ 1/4" ULTRA KOMPAKT

ALLES DRIN 100 %  
Schrauben - Anziehen!



#### ULTRA-KOMPAKT

- Einfaches Einräumen
- Schafft Platz im Werkzeugkasten
- Transport in Hosentasche oder in Werkzeugkasten

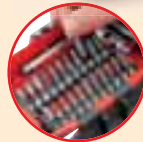

#### EINFACHES ENTNEHMEN DER WERKZEUGE

- Schraubeinsätze fahren beim Öffnen des Kastens automatisch hoch
- Entnahme der Steckschlüssel durch Kippen



#### PRAKTISCH

- Alle Werkzeuge im Blick
- Inklusive Piktogramme



#### ROBUST

- Einfache Reinigung
- Metallscharniere
- Automatisch schließende Metallschließen
- Aus lösungsmittelbeständigem Kunststoff

#### 38-TEILIGER BOXENINHALT:

	• 1 Umschaltknarre nach Wahl
	• 1 kurzer Steckgriff 1/4" R.236C
	• 1 Bithalter R.235
	• 2 Verlängerungen R.209 - R.210
	• 1 Universal-Kardangel R.240A
	• 1 Bit-Adapter ECR $\varnothing$ 6,35 $\varnothing$ 1/4"
<b>x10</b>	• R 5,5 - 6 - 7 - 8 - 9 - 10 - 11 - 12 - 13 - 14 mm
<b>x21</b>	•  TT10 - 15 - 20 - 25 - 27 - 30 - 40
	•  3 - 4 - 5 - 6 - 7 mm •  PH 1 - 2 - 3
	•  PZ 1 - 2 - 3 •  4,5 - 6,5 - 8 mm

### SATZ MIT HOCHPRÄZISIONS-UMSCHALTKNARRE R.181



0,850 kg

R.181NANOPB  
**149,00 €**

### SATZ MIT RUNDKOPF-UMSCHALTKNARRE R.161B



0,850 kg

R2NANOPB  
**139,70 €**

### SATZ MIT UMSCHALTKNARRE R.360



0,850 kg

R.360NANOPB  
**142,20 €**

\* Schlitz-Profil, Phillips®-Profil, Pz-Profil, Resistor®-Profil, Torx®-Profil, 6-Kant-Profil



HERGESTELLT  
IN ITALIEN

## RUNDKOPF-UMSCHALTKNARRE $\square 1/2''$ , STAUBDICHT UND KOMPAKT

- Ultra-kompakter Kopf
  - Umschalten der Drehrichtung am Drehgriff
  - 72-Zähne-Mechanismus - Drehwinkel 5°
  - Staubdicht gegen Industriestäube gemäß IP 51
  - Bi-Material-Griff für besten Komfort, abriebfest und beständig gegen gängige Lösungsmittel
  - Loch im Griff: zum Einhängen für das Arbeiten in der Höhe
  - Inklusive: 1 Farbcode zur Kennzeichnung der Knarre
- 0,410 kg



S.161BPB  
**32,80 €**

## UMSCHALTKNARRE $\square 1/2''$ MIT DREHGRIFF

### DREHGRIFF

- Doppelt so schnelles Anziehen wie mit einer klassischer Knarre
- Sehr geeignet für den Einsatz an schwer zugänglichen Stellen mit wenig Drehraum

### ARRETIERVORRICHTUNG FÜR STECKSCHLÜSSEL

### 60-ZÄHNE-MECHANISMUS - DREHWINKEL 6°

### ERGONOMISCHER GRIFF DER NEUEN GENERATION

wie bei Schraubendrehern PROTOWIST® - für exzellenten Grip

### RÄNDELUNG am Knarrenkörper erhöht den Grip

0,570 kg



S.360PB  
**44,70 €**

## UMSCHALTKNARRE $\square 1/2''$ MIT TELESKOPGRIFF



### Umschaltknarre 2-in-1:

- Kurze Position: Standardverwendung, leicht verstaubar
  - Lange Position: mehr Drehmoment, weniger Kraftaufwand
  - Gesamtlänge: von 264 bis 397 mm
  - 8 gesicherte Positionen
  - Wartungsfrei. Staubdicht gegen Industriestäube
  - Umschalten der Drehrichtung über Hebel
  - 72-Zähne-Mechanismus - Drehwinkel 5°
  - Loch im Griff: zum Einhängen für das Arbeiten in der Höhe
- 0,720 kg

SXL.161PB  
**61,80 €**

## MBOX BOXEN

### 100 % KOMPATIBILITÄT

Das Modul passt in die Mbox Box und in die Schubfächer der FACOM Werkstattwagen.

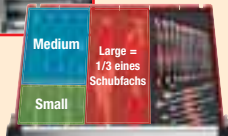

## SATZ MIT RUNDKOPF-UMSCHALTKNARRE $\square 1/2''$ S.161B

### Inhalt:

- 1 Rundkopf-Umschaltknarre  $\square 1/2''$  S.161B
- 16 Steckschlüssel  $\square 1/2''$ : 10 - 11 - 12 - 13 - 14 - 15 - 16 - 17 - 18 - 19 - 21 - 22 - 24 - 27 - 30 - 32 mm
- 1 Universal-Kardangelenke  $\square 1/2''$
- 1 Verlängerung  $\square 1/2''$ : 130 mm
- Maße (L x B x H): 329 x 215 x 59 mm
- Mbox Box **Medium**



**x 19**  
Werkzeuge

3,000 kg

S.161-2P6PB  
**144,90 €**

### Inhalt:

- 1 Rundkopf-Umschaltknarre  $\square 1/2''$  S.161B
- 21 Steckschlüssel  $\square 1/2''$ : 8 - 9 - 10 - 11 - 12 - 13 - 14 - 15 - 16 - 17 - 18 - 19 - 21 - 22 - 23 - 24 - 27 - 28 - 29 - 30 - 32 mm
- 1 Universal-Kardangelenke  $\square 1/2''$
- 2 Verlängerungen  $\square 1/2''$ : 130 mm + 250 mm
- 1 Gleitgriff  $\square 1/2''$
- Maße (L x B x H): 434 x 270 x 70 mm
- Mbox Box **Large**



**x 26**  
Werkzeuge

4,900 kg

S.161-4P6PB  
**195,00 €**

## SATZ MIT RUNDKOPF-UMSCHALTKNARREN $\square 1/4''$ + $\square 1/2''$

### Inhalt:

#### Sortiment $\square 1/4''$

- 1 Rundkopf-Umschaltknarre  $\square 1/4''$  R.161B
- 9 Steckschlüssel  $\square 1/4''$ : R. 5,5 - 6 - 7 - 8 - 9 - 10 - 11 - 12 - 13 mm
- 1 Universal-Kardangelenke  $\square 1/4''$
- 1 Verlängerung  $\square 1/4''$ : 100 mm
- 1 Verbindungsstück  $\square 1/4''$

#### Sortiment $\square 1/2''$

- 1 Rundkopf-Umschaltknarre  $\square 1/2''$  S.161B
- 14 Steckschlüssel  $\square 1/2''$ : S.H 10 - 11 - 12 - 13 - 14 - 15 - 16 - 17 - 18 - 19 - 21 - 22 - 24 - 27 mm
- 1 Verlängerung  $\square 1/2''$ : 130 mm
- 1 Steckgriff
- Maße (L x B x H): 329 x 215 x 59 mm
- Mbox Box **Medium**

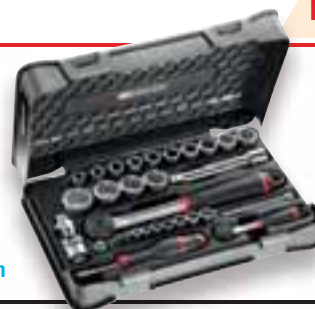

### Multi-Talent!

**x 30**  
Werkzeuge

2,890 kg

RS.161-1PB  
**207,00 €**





## BOXEN $\square$ 1/2" DETECTION BOX



### ERHÖHTE SICHERHEIT

- Das Konzept „Detection BOX“ ermöglicht eine schnelle Bestandsaufnahme, auch bei geschlossener Box
- Der Anwender kann direkt mit einem Blick erkennen ob Werkzeuge fehlen. Kein Werkzeug wird vergessen
- Das Konzept erfüllt somit die FOD (Foreign Object Damage) Richtlinien der Industrie



LEICHT ZU TRAGEN



EINFACH ZU VERSTAUEN



BESONDERS ROBUST



SCHNELLES ERKENNEN DER STECKSCHLÜSSEL-GRÖSSEN

## SATZ MIT RUNDKOPF-UMSCHALTKNARRE S.161B

### Inhalt:

- 1 Rundkopf-Umschaltknarre  $\square$  1/2" S.161B
- 17 Steckschlüssel 6-Kant:  
S.H 8 - 10 - 11 - 12 - 13 - 14 - 15 - 16 - 17 - 18 - 19 - 21 - 22 - 24 - 27 - 30 - 32 mm
- 2 Verlängerungen 130 mm + 250 mm
- 1 Universal-Kardangelnk
- Maße (L x B x H): 340 x 185 x 58 mm
- $\blacktriangle$  3,800 kg



**x21**  
Werkzeuge

S.161DBOX1PB

154,80 €

## SATZ MIT UMSCHALTKNARRE MIT DREHGRIF S.360

### Inhalt:

- 1 Umschaltknarre mit Drehgriff  $\square$  1/2" S.360
- 19 Steckschlüssel 6-Kant:  
S.H 8 - 9 - 10 - 11 - 12 - 13 - 14 - 15 - 16 - 17 - 18 - 19 - 21 - 22 - 23 - 24 - 27 - 30 - 32 mm
- 1 Gleitgriff 275 mm
- 1 Verlängerung 130 mm
- Maße (L x B x H): 340 x 185 x 58 mm
- $\blacktriangle$  3,565 kg



**x22**  
Werkzeuge

S.360DBOX4PB

160,40 €

## SATZ MIT UMSCHALTKNARRE MIT TELESKOPGRIF SXL.161

### Inhalt:

- 1 Umschaltknarre mit Teleskopgriff  $\square$  1/2" SXL.161
- 17 Steckschlüssel 6-Kant:  
S.H 8 - 10 - 11 - 12 - 13 - 14 - 15 - 16 - 17 - 18 - 19 - 21 - 22 - 24 - 27 - 30 - 32 mm
- 1 Universal-Kardangelnk
- 2 Verlängerungen 130 mm + 250 mm
- Maße (L x B x H): 340 x 180 x 58 mm
- $\blacktriangle$  4,100 kg



**x21**  
Werkzeuge

SXL.DBOX1PB

195,80 €

## SATZ MIT STAUBDICHTER UMSCHALTKNARRE $\square$ 3/4"

### Inhalt:

- 1 staubdichte Umschaltknarre  $\square$  3/4" KL.161
- 13 Steckschlüssel 6-Kant:  
KHB 19 - 21 - 22 - 24 - 27 - 30 - 32 - 34 - 36 - 41 - 46 - 50 - 55 mm
- 2 Verlängerungen 200 mm + 400 mm
- 1 Gleitgriff
- 1 Universal-Kardangelnk
- Maße (L x P x H): 590 x 440 x 130 mm
- $\blacktriangle$  14,893 kg



**x18**  
Werkzeuge

KL.500PB

525,00 €



### Staubdichte Umschaltknarre $\square$ 3/4"

- 120-Zähne-Mechanismus - Drehwinkel 3°
- Staubdicht gegen Industriestäube
- $\blacktriangle$  1,470 kg



KL.161PB

77,00 €

**MIT DER  
FACOM GARANTIE  
GEHT DIE MARKE EINE WICHTIGE  
VERPFLICHTUNG GEGENÜBER IHREN  
KUNDEN EIN:**



*Sie ist nicht weniger als eine 100 %ige Zufriedenheitsgarantie für alle FACOM Produkte.*

*Seit über 70 Jahren steht FACOM für die Qualität der Produkte mit einem kostenlosen Austausch- und Reparaturservice ein. Für viele Produkte zeitlich unbegrenzt für technische Produkte, Drehmomentwerkzeuge, Werkstattwagen und Möbel besteht eine zeitliche Begrenzung.*



## **DIE FACOM GARANTIE GILT FÜR ALLE FACOM-HÄNDLER**

**FACOM besitzt ein eigenes Verwaltungs- und Kennzeichnungssystem für eingesandte Produkte, um schnell auf Kundenanfragen reagieren zu können.**

- Die von den Händlern eingesandten Produkte werden bei FACOM als Garantiefall aufgenommen und (bei Verfügbarkeit im Lager) ausgetauscht; auch der Händler an der Theke kann einen Austausch vornehmen.
- Für diesen Service stehen bei FACOM 18 Mitarbeiter zur Verfügung. So werden täglich umgerechnet 1,2 Tonnen Neuware an Kunden versandt.

**ALLE INFORMATIONEN ZU DEN GARANTIEBEDINGUNGEN STEHEN IM F18 KATALOG UND SIND AUF DER FACOM WEBSEITE UNTER FOLGENDER ADRESSE VERFÜGBAR:**

**[www.2helpu.com/FACOM/DE/de-DE](http://www.2helpu.com/FACOM/DE/de-DE)**



## DREHMOMENTSCHRAUBER MIT SCHRAUBEINSÄTZEN

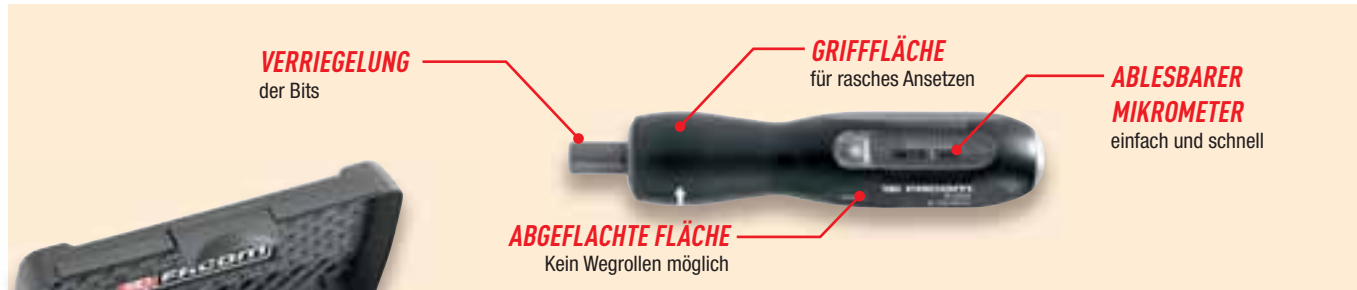

### Drehmomentschrauber 0,5 - 2,5 Nm Ø 1/4"

- Drehmomentschrauber A.402
- Schlüssel A.402-20
- Verbindungsstück EF.1P4
- Griff A.300PA
- Schraubeinsätze:
  - 4,5 - 6,5 - 8 mm
  - 1 - 2 - 3
  - 3 - 4 - 5 mm
- 0,700 kg

A.402J2PB  
**234,00 €**

### Drehmomentschrauber 2 - 10 Nm Ø 1/4"

- Drehmomentschrauber A.404
- Schlüssel A.404-20
- Verbindungsstück EF.1PA
- Griff A.300PA
- Schraubeinsätze:
  - 4,5 - 6,5 - 8 mm
  - 1 - 2 - 3
  - 3 - 4 - 5 mm
- 0,830 kg

A.404J2PB  
**232,00 €**

## ELEKTRONISCHER DREHMOMENTSCHRAUBER SERIE E.S400

**Hohe Präzision bei niedrigem Drehmoment**



**ARBEITEN MIT HOHER PRÄZISION, OHNE AUF DIE TYPISCHE BENUTZER-FREUNDLICHKEIT VON FACOM ZU VERZICHTEN.**

**DANK DER RÜCKFÜHRBARKEITSFUNKTIONEN IDEAL FÜR DIE WARTUNG IM LUFTFAHRTSEKTOR, IM MEDIZINISCHEN ODER NUKLEAREN BEREICH.**

**NF EN ISO 6789-1**

### LEISTUNGSSTARK

- Genauigkeit von 2% zwischen 20% und 100% der Schrauberkapazität, übertrifft mechanische Schraubendreher und die ISO Norm 6789-1 (6% für Drehmomentschrauber) bei weitem
- Elektronische Messung: Wiederholbarkeit und kein Verschleiß

### RÜCKFÜHRBARKEIT

- Übertragung des realen Anzugmoments über USB-Kabel
- 250 Drehmomentwerte speicherbar

### EINFACHE HANDHABUNG

- 9 Drehmomentwerte voreinstellbar
- Wahl der Maßeinheit: cNm, in.lb, Kg.cm
- Optischer und akustischer Alarm bei Erreichen des Drehmoments
- Ergonomischer PROTWIST® Griff und automatische Verriegelung der Bits



Messskala Nm Min. - Max.	Schrauber	Lange Bits	kg
0,1 ▶ 1	E.S401	<ul style="list-style-type: none"> <li>• 3 - 4 - 5,5 mm</li> <li>• PH 1 - 2 - 3 „High Perf“</li> </ul>	1,200

### Elektronischer Drehmomentschrauber mit Schraubeinsätzen

- Inklusive Kunststoffkasten mit Schaumstoffeinlage
- Inklusive USB-Kabel
- Betrieb mit einer AAA Batterie - LR03 1,5V (im Lieferumfang enthalten)
- Inklusive Konformitätsbescheinigung ISO 6789-1

E.S404J1PB  
**468,00 €**

## KOMPLETT-SORTIMENT AN SCHRAUBEINSÄTZEN

### UNSER SORTIMENT DECKT JEDEN BEDARFSFALL AB:

- Zubehör für Drehmomentschlüssel:
  - Gabelschlüssel-Einsatz mm / inch
  - „Crowfoot“ Einsatz mm / inch
  - Ringschlüssel Einsatz mm / inch
- Im Kunststoffkasten mit Schaumstoffeinlage



**NEU**

## INTELLIGENTE DREHMOMENTSCHLÜSSEL

**Produktneuerscheinung  
ab Mai 2020**

### Digitale Rückführbarkeit und Produktivität eines mechanischen Schlüssels

#### ÜBERPRÜFUNG

- Verwaltung eines Schlüsselsatzes
- Einfaches, schnelles Einstellen
- Aufzeichnung der Schraubvorgänge für Audits
- Kalibrierkontrollen

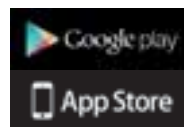

#### OPTISCHE LEUCHTSIGNALE RUNDUM SICHTBAR

Jeder Schraubvorgang kann auf Konformität überprüft werden

#### LED ANZEIGE

kontrastreich,  
hohe Lesbarkeit



#### HAPTISCHE TECHNOLOGIE

Genaueres, produktives Arbeiten durch spürbare Signale: je näher der Zielwert kommt, desto stärker wird die Vibration und bei Erreichen spürt man in der Hand einen deutlichen Klick.

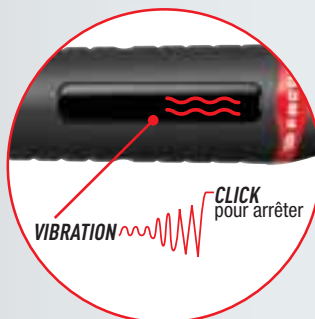

#### LED-ANZEIGE, AKUSTISCHER TON, HAPTISCHER GRIFF

Kontrolle des Drehmoments

#### ECKIGES GRIFF-DESIGN

kein Rollspiel des Schlüssels





**NEU**

**3 intelligente Modelle  
1,5 bis 340 Nm**



**E.516ST-340PB**

**E.516ST-135PB**

**E.516ST-30PB**

**INTELLIGENTE DREHMOMENTSCHLÜSSEL  
MIT HAPTISCHER SIGNALGEBUNG**

- Präzision:
  - Drehmoment: +/- 2 % im und gegen den Uhrzeigersinn
  - Winkel: +/- 1°
- Mit App zur Verwaltung, Einstellung und Kontrolle eines Schlüsselsatzes
- Maßeinheiten: Nm, lbf.ft, lbf.in
- Ladestation zum Aufstellen oder Hängen
- Inklusive Eichzertifikat nach ISO 6789-1

**GESICHERTE BLUETOOTH® 4.0 VERBINDUNG**

- Programmierung über Bluetooth® Gerät (Smartphone oder Tablet)
- Einfaches, rasches Einstellen von Ansatz, Drehmoment und Winkel auch bei komplexen Schraubfällen
- Nach dem Einstellen ist der Schlüssel ohne Netz einsetzbar
- Datenspeicherung über Schraubvorgänge und ihre Konformität (auch bei Gebrauch ohne Netzverbindung): praktisch zur Rückführbarkeit und für Audits
- Im Tracker Modus ohne Bluetooth® Verbindung verwendbar
- Speicherung der Schraubfälle
- Signal, wenn der nächste Kalibrierungstermin ansteht (für jeden einzelnen Schlüssel)



**GELIEFERT IM KUNSTSTOFFKOFFER  
MIT SCHAUMSTOFFEINLAGE:**

- 1 Schnellladegerät 2A
- 1 Micro-USB-Kabel
- 1 Ladestation
- 1 Bedienungsanleitung

**Drehmomentschlüssel 1/4" (1,5 - 30 Nm)**

- Anschluss 9 x 12
- Englische Maßeinheit: 1 - 22 lbf.ft
- ▲ 0,990 kg

**E.516ST-30PB**

**516,00 €**

**Drehmomentschlüssel 3/8" (6,7 - 135 Nm)**

- Anschluss 9 x 12
- Englische Maßeinheit: 5 - 100 lbf.ft
- ▲ 1,186 kg

**E.516ST-135PB**

**554,00 €**

**Drehmomentschlüssel 1/2" (17 - 340 Nm)**

- Anschluss 14 x 18
- Englische Maßeinheit: 12.5 - 250 lbf.ft
- ▲ 1,730 kg

**E.516ST-340PB**

**592,00 €**

**FACOM  
Labor  
COFRAC  
akkreditiert**



Akkreditierung STANLEY BLACK&DECKER  
France Nr. 2-6503 (\*)  
Überprüfbar unter [www.cofrac.fr](http://www.cofrac.fr)

(\*) Die Verwendung des COFRAC Akkreditierungszeichens unterliegt strengen Regeln und bedarf der Genehmigung.

HERGESTELLT  
IN ITALIEN

**FACOM Labor**  
**COFRAC akkreditiert**



Akkreditierung STANLEY BLACK&DECKER France Nr. 2-6503 (\*)  
Überprüfbar unter [www.cofrac.fr](http://www.cofrac.fr)

(\*) Die Verwendung des COFRAC Akkreditierungszeichens unterliegt strengen Regeln und bedarf der Genehmigung.

HERGESTELLT IN ITALIEN

## DREHMOMENTSCHLÜSSEL

### Mikrometrischer Nonius

#### LEISTUNGSSTARK

- Präzision, ab Werk  $\pm 2\%$  eingestellt nach ISO 6789-1
- Drehgriff, abnehmbare Knarre
- 72-Zähne-Knarre - Drehwinkel  $5^\circ$
- Leicht abzulesendes, präzises Einstellmikrometer

#### PRAKTISCHE, EINFACHE HANDHABUNG

Automatisches Auslösen und Nachspannen

#### FUNKTIONAL

Standard Anschlüsse 9 x 12 oder 14 x 18

#### GEEIGNET ZUR ZERTIFIZIERUNG

ISO 9000 (Seriennummer, Konformitätsbescheinigung)



### Ultra-kompakter Drehmomentschlüssel (nicht abnehmbare Knarre)

	Messskala Nm Min. - Max.	Anschluss	Grad. Nm	Länge mm	kg
□1/4"	1 > 5	-	0,05	197	0,300

**R.306-5PB**  
**222,00 €**

### Automatisch auslösende Drehmomentschlüssel mit abnehmbarer Umschaltknarre

	Messskala Nm Min. - Max.	Anschluss	Drehgriff	Grad. Nm	Länge mm	kg
□1/4"	5 > 25	9 x 12	-	0,10	270	0,450
□1/2"	20 > 100	9 x 12	X	1,00	455	1,050
□1/2"	40 > 200	14 x 18	X	1,00	535	1,260
□1/2"	70 > 350	14 x 18	X	2,00	730	1,790

<b>R.306A25PB</b> <b>256,00 €</b>
<b>S.306A100PB</b> <b>239,00 €</b>
<b>S.306A200PB</b> <b>259,00 €</b>
<b>S.306A350PB</b> <b>319,00 €</b>



### Automatisch auslösende Drehmomentschlüssel - langer Schaft

	Messskala Nm Min. - Max.	Anschluss	Grad. Nm	Länge mm	kg
□3/4"	120 > 600	14 x 18	2,00	945	5,160
□3/4"	200 > 1.000	∅ 30	4,00	1280	5,900

<b>K.306A600PB</b> <b>609,00 €</b>
<b>K.306A1000PB</b> <b>659,00 €</b>

## ELEKTRONISCHE DREHMOMENTSCHLÜSSEL MIT DREHMOMENTANZEIGE

**Sehr einfach zu bedienen: das ideale Werkzeug sowohl in der Werkstatt als auch im Labor**

### PRÄZISES ANZIEHEN, KONTROLLE UND NACHWEISBARKEIT!

NF EN ISO 6789-1

#### PRÄZISION

$\pm 2\%$  zwischen 20% und 100% des maximalen Drehmoments

#### MESSMODUS

Spitzenwert oder Mitlaufmessung

#### MASSEINHEITEN

Nm; ft.lb; in.lb; kg.cm

#### ANSCHLÜSSE

9 x 12 oder 14 x 18

#### NUMMIERTER SCHLÜSSEL

**INKLUSIVE KONFORMITÄTS-BESCHEINIGUNG ISO 6789-1**

im Kunststoffkasten mit Schaumstoffeinlage



**PC-ANSCHLUSS  
ÜBER USB**



	Messskala Nm Min. - Max.	Anschluss	Knarre	Länge mm	kg
□1/4"	1,5 > 30	9 x 12	R.372	390	1,600
□3/8"	6,7 > 135	9 x 12	J.372V	415	1,700
□1/2"	7 > 135	9 x 12	S.372V	415	1,700
□1/2"	10 > 200	14 x 18	S.382V	530	2,700
□1/2"	17 > 340	14 x 18	S.382V	650	2,900

<b>E.306A30RPB</b> <b>402,00 €</b>
<b>E.306A135JPB</b> <b>411,00 €</b>
<b>E.306A135SPB</b> <b>415,00 €</b>
<b>E.306A200SPB</b> <b>456,00 €</b>
<b>E.306A340SPB</b> <b>501,00 €</b>



## DREHMOMENTSCHLÜSSEL SERIE 208



### KNARRE MIT 72 ZÄHNEN UND DREHWINKEL VON 5°

- Spankraft
- Legendäre Qualität der FACOM Ratsche, angepasst an die Drehmomentschlüssel



### EINSTELLMIKROMETER FÜR SCHNELLES ANSETZEN

- Zur präzisen Feineinstellung

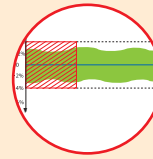

### GENAUIGKEIT ± 4%

- Entspricht dem Standard ISO 6789-1
- Langlebige Präzision, 25.000 Zyklen



**3 JAHRE  
GARANTIE**

Auf alle  
Drehmomentschlüssel



- Drehmoment: 5 bis 25 Nm
- □: 1/4"
- Länge: 300 mm
- 0,505 kg



R.208-25PB

**169,00 €**

- Drehmoment: 10 bis 50 Nm
- □: 3/8"
- Länge: 357 mm
- 0,900 kg



J.208-50PB

**179,00 €**

- Drehmoment: 20 bis 100 Nm
- □: 1/2"
- Länge: 416 mm
- 1,192 kg



S.208-100PB

**139,00 €**

- Drehmoment: 40 bis 200 Nm
- □: 1/2"
- Länge: 479 mm
- 1,412 kg



S.208-200PB

**149,00 €**

- Drehmoment: 60 bis 340 Nm
- □: 1/2"
- Länge: 632 mm
- 1,719 kg



S.208-340PB

**159,00 €**

## NACHZUSPANNENDE DREHMOMENTSCHLÜSSEL MIT ABNEHMBARER KNARRE

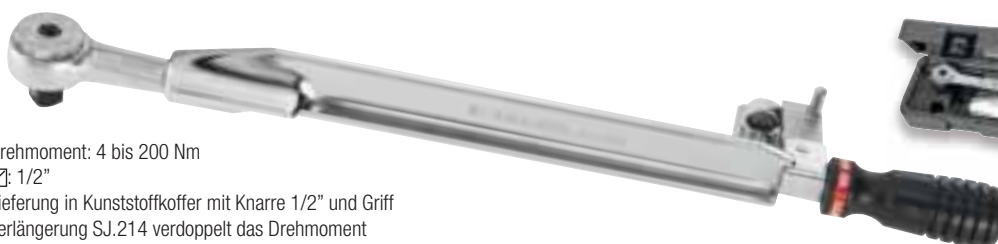

- Drehmoment: 4 bis 200 Nm
- □: 1/2"
- Lieferung in Kunststoffkoffer mit Knarre 1/2" und Griff
- Verlängerung SJ.214 verdoppelt das Drehmoment
- 1,120 kg

S.202J2PB

**251,00 €**

## GABEL-RINGSCHLÜSSEL SERIE 440



### KONTROLLIERTES ANZIEHEN

- Um 15° abgechrägter Gabelkopf und 15 % dünner für besseren Zugang
- Mehr Stabilität
- Kein ungewolltes Umdrehen des Schlüssels

### ZUGANG

- Abgesetzter Kopf für besseren Zugang bei Serienschraubungen bzw. bündigen Schrauben

### KOMFORT

- Griff mit variablem Querschnitt erhöht die Auflagefläche in der Hand
- Schmerzfreies Arbeiten



Pocket-Etui

**x 10**

10 Gabel-Ringschlüssel 440 in Pocket-Etui

- 8 - 10 - 11 - 12 - 13 - 14 - 16 - 17 - 18 - 19 mm
- 1,020 kg

440.JP10PB

63,90 €

**x 12**

12 Gabel-Ringschlüssel 440 in Pocket-Etui

- 7 - 8 - 10 - 11 - 12 - 13 - 14 - 15 - 16 - 17 - 18 - 19 mm
- 1,170 kg

440.JP12APB

72,00 €

**x 14**

14 Gabel-Ringschlüssel 440 in Pocket-Etui

- 7 - 8 - 10 - 11 - 12 - 13 - 14 - 15 - 16 - 17 - 18 - 19 - 22 - 24 mm
- 1,700 kg

440.JP14PB

94,40 €

## ULTRA-GRIP KNARREN-RING-GABELSCHLÜSSEL 467B

### RUTSCHFESTE GABEL

- Gabel im 15° Winkel für seitlichen Zugang
- Mehr Produktivität und mehr Sicherheit
- Spezielles Design für weniger Druck auf der Mutter



### RINGKOPF MIT RÜCKHALTERING

- Viel Halt an der Mutter, kein Durchrutschen (schnelleres Anziehen)

### HOHER KOMFORT

- Griff mit variablem Querschnitt erhöht die Auflagefläche in der Hand
- Schmerzfreies Arbeiten

### MIT UMSCHALTHEBEL

- Kein ungewolltes Umschalten



### RINGKOPF

- Knarrenmechanismus mit 15° Rückholwinkel, um 15° gebogen



**x 10**



10 Knarren-Ring-Gabelschlüssel im Pocket-Etui

- 467B. 8 - 10 - 11 - 12 - 13 - 14 - 16 - 17 - 18 - 19 mm
- 1,200 kg

467B.JP10PB

159,00 €

**x 12**



12 Knarren-Ring-Gabelschlüssel im Pocket-Etui

- 467B. 7 - 8 - 10 - 11 - 12 - 13 - 14 - 15 - 16 - 17 - 18 - 19 mm
- 1,400 kg

467B.JP12PB

189,00 €

**x 7**



7 Knarren-Ring-Gabelschlüssel

- 467B. 8 - 10 - 12 - 13 - 14 - 17 - 19 mm
- 0,710 kg

467B.J7PB

115,40 €





## POCKET-ETUI



### PRAKTISCH

- Auf einen Blick die richtige Schlüsselgröße

### KOMPAKT

- Passt in eine Hand und in den Werkzeugkasten

### SICHER

- Verriegelung über Clip
- Sofort-Überblick über alle Schlüssel



## KURZE KNARREN-RING-GABELSCHLÜSSEL SERIE 467BS

### KURZ

- 40 % kompakter als sein traditionelles Gegenstück

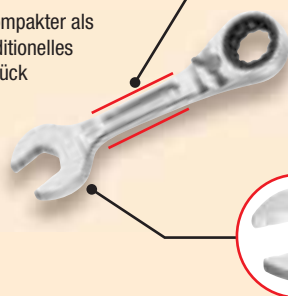

### HOHER KOMFORT

- Griff mit variablem Querschnitt erhöht die Auflagefläche in der Hand

## KNARREN-RING-GABELSCHLÜSSEL MIT GELENK SERIE 467BF

### RINGKOPF MIT GELENK

- Seine extrem gute Handlichkeit prädestiniert ihn für Arbeiten mit wenig Spielraum
- Optimaler Zugang

### RUTSCHFESTE GABEL

- Gabel im 15° Winkel für seitlichen Zugang
- Mehr Produktivität und mehr Sicherheit

### Ultra-Kompakt - für schwer zugängliche Bereiche

x 6



x 10



x 10



x 12



### 6 kurze Knarren-Ring-Gabelschlüssel im Pocket-Etui

- 467BS. 8 - 10 - 11 - 12 - 13 - 14 mm

🏠 0,400 kg

467BS.JP6PB

75,00 €

### 10 Knarren-Ring-Gabelschlüssel im Pocket-Etui

- 467BF. 8 - 10 - 11 - 12 - 13 - 14 - 16 - 17 - 18 - 19 mm

🏠 1,300 kg

467BF.JP10PB

154,00 €

### 10 kurze Knarren-Ring-Gabelschlüssel im Pocket-Etui

- 467BS. 7 - 8 - 10 - 11 - 12 - 13 - 14 - 15 - 16 - 17 mm

🏠 0,700 kg

467BS.JP10PB

119,70 €

### 12 Knarren-Ring-Gabelschlüssel mit Gelenk im Pocket-Etui

- 467BF. 7 - 8 - 10 - 11 - 12 - 13 - 14 - 15 - 16 - 17 - 18 - 19 mm

🏠 1,500 kg

467BF.JP12PB

179,00 €

## SCHNELLE KNARREN-RING-GABELSCHLÜSSEL SERIE 467BR



### GABEL MIT DOPPELFUNKTION

- Knarreneffekt für schnellen Anzug
- Standard-Funktion an den Gabelspitzen beim Ansetzen

### MEHR KOMFORT

- Griff mit variablem Querschnitt erhöht die Auflagefläche in der Hand
- Schmerzfreies Arbeiten

### RING MIT KNARRE UMSCHALTBAR

- Drehwinkel 5°
- Der bündige Umschalthebel verhindert versehentliches Umschalten



### RING MIT EINSATZ-VERRIEGELUNG

- Viel Halt an der Mutter, kein Durchrutschen (schnelleres Anziehen)

x 10



### 10 schnelle Knarren-Ring-Gabelschlüssel im Pocket-Etui

- 467BR. 8 - 10 - 11 - 12 - 13 - 14 - 16 - 17 - 18 - 19 mm

🏠 1,210 kg

467BR.JP10PB

169,00 €

## SORTIMENT FÜR VIELFÄLTIGE ANZIEHVORGÄNGE „MULTI-SERVICE“



**Sicheres Arbeiten  
Einfacher Zugang**

**x40**  
Werkzeuge



### Inhalt in Schaumstoffeinlage:

- 7 kurze Knarren-Ring-Gabelschlüssel: 467BS. 7 - 8 - 10 - 11 - 12 - 13 - 14 mm
- 10 Steckschlüssel  $\square$  1/4": R. 5,5 - 6 - 7 - 8 - 9 - 10 - 11 - 12 - 13 - 14 mm
- 1 Verlängerung  $\square$  1/4" 55 mm
- 2 Adapter für 10 mm Schlüssel auf Steckschlüssel  $\square$  1/4" für 10 mm Schlüssel auf 6-Kant-Bits  $\varnothing$  1/4": 467.ADAPT10MM
- 20 Bits: ● ES. 4,5 - 6,5 - 8 mm ● EP. 1 - 2 - 3 ● ED 1 - 2 - 3 ● EXR 10 - 15 - 20 - 25 - 30 - 40 ● EH 3 - 4 - 5 - 6 - 7 mm
- Mbox Box **Small** – kompatibel mit den Schubfächern der FACOM Werkstattwagen

🏠 0,890 kg

467BS.BOXPB

**166,10 €**

## SATZ MIT KNARRENSCHLÜSSEL UND STECKSCHLÜSSELN „11-IN-1“



**11 Größen –  
Ultra-leicht**



- Ideal für Bereiche mit wenig Spiel nach oben
- Kompakter Knarrenmechanismus mit Umschalthebel
- Drehwinkel 5°



### Inhalt in Schaumstoffeinlage:

- 8 - 9 - 10 - 11 - 12 - 13 - 14 - 15 - 16 - 17 - 19 mm
- Mbox Box **Small** – kompatibel mit den Schubfächern der FACOM Werkstattwagen

🏠 0,530 kg

464.J1APB

**71,00 €**

## KNARREN-RINGSCHLÜSSEL



**IMMER DEN RICHTIGEN  
ZUR HAND!**

**4 Größen in 1 Schlüssel:  
Ideal für Wartungsarbeiten  
am Einsatzort**

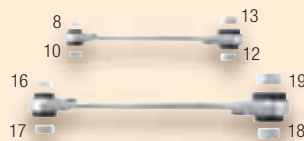

### 2 Knarren-Ringschlüssel

- 64C.S1 = 8 - 10 - 12 - 13 mm
- 64C.S2 = 16 - 17 - 18 - 19 mm

🏠 0,400 kg

64C.J2PB

**47,90 €**

## PFEIFENKOPFSCHLÜSSEL, DURCHBOHRT



### 9 Pfeifenkopfschlüssel OGV® Profil 6-Kant

- 8 - 10 - 11 - 12 - 13 - 16 - 17 - 18 - 19 mm

🏠 2,200 kg

**x9**

75.J9PB

**69,80 €**

### 12 Pfeifenkopfschlüssel OGV® Profil 6-Kant

- 7 - 8 - 10 - 11 - 12 - 13 - 16 - 17 - 18 - 19 - 22 - 24 mm

🏠 3,400 kg

**x12**

75.J12PB

**104,20 €**

## KNARREN-RINGSCHLÜSSEL – UM 15° GEKRÖPFTEM KOPF



ULTRA-KOMPAKTE MAXIMALE ZUGÄNLICHKEIT

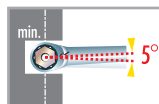

**Kompakt -  
Praktisch**

### 6 Knarren-Ringschlüssel mit um 15° gekröpftem Kopf im Pocket-Etui

- 65. 8 x 9 - 10 x 11 - 12 x 13 - 14 x 15 - 16 x 18 - 17 x 19 mm

🏠 0,800 kg



**x6**

65.JP6PB

**200,90 €**



## ROLLGABELSCHLÜSSEL MIT SCHNELLÖFFNUNG

### PRAKTISCH

- Muttergröße schnell ablesbar
- Skala in mm auf der einen und in Zoll auf der anderen Seite

### METALLGRIFF IN IPN-FORM

verbindet maximale Beständigkeit mit Komfort (Modell Serie 101)

**LOCH IM GRIFF:**  
zum Einhängen für das Arbeiten in der Höhe

### BACKE MIT XL WEITE

### MAXIMALE ZUGÄNGLICHKEIT

Um 22° geneigter Kopf verbessert den Zugriff



### SCHNELL VERSTELLBARES RÄNDELRAD: ZEITERSPARNIS

Mit dem Rändelrad die bewegliche Backe schnell auf die jeweilige Mutter einstellen.  
3 Schritte:

- 1- Am Rändelrad drehen: die bewegliche Backe wird sofort frei
- 2- Die bewegliche Backe von Hand auf die gewünschte Abmessung stellen
- 3- Gegebenenfalls für die Feineinstellung das Rändelrad benutzen

**2 BIS 3 MAL SO SCHNELL WIE EIN STANDARD ROLLGABELSCHLÜSSEL!**



Modell 101 - Metallgriff

	Weite (mm)	Höhe (mm)	Länge (mm)	kg	Artikel-Nr.	Preis
4"	17	37	110	0,075	101.4PB	12,50 €
6"	23	48,6	150	0,170	101.6PB	14,60 €
8"	33	65,4	200	0,300	101.8PB	15,80 €
10"	38	75,6	254	0,510	101.10PB	20,30 €
12"	41	89,3	300	0,800	101.12PB	29,30 €
15"	50	105,6	375	1,350	101.15PB	47,80 €
18"	63	124,1	450	2,000	101.18PB	80,70 €

Modell 101G - Bi-Material Griff

	Weite (mm)	Höhe (mm)	Länge (mm)	kg	Artikel-Nr.	Preis
8"	33	65,47	201	0,250	101.8GPB	18,00 €
10"	38	75,6	255	0,400	101.10GPB	23,30 €
12"	41	89,3	301	0,650	101.12GPB	33,00 €
15"	50	105,6	376	1,050	101.15GPB	50,60 €

## KOMPAKTE ROLLGABELSCHLÜSSEL

### MAXIMALE WEITE BIS 41 MM



### MAXIMALE ZUGÄNGLICHKEIT

- 46% kürzer als ein Standard Rollgabelschlüssel, Backen 40% dünner für zusätzliche Weite

### MILLIMETER SKALA

- Zur Voreinstellung der Backenweite

### KOMFORT

- Ergonomischer FACOM Griff

### LEISTUNGSSTARK

- Langlebig

### XL-ÖFFNUNG BIS 41 MM



#### Kompakter Rollgabelschlüssel 6"

- Weite 34 mm - Länge 160 mm
- 0,178 kg

113AS.6CPB

18,80 €



#### Kompakter Rollgabelschlüssel 8"

- Weite 41 mm - Länge 205 mm
- 0,328 kg

113AS.8CPB

26,30 €

## ZANGEN DER SERIE CPE ERGONOMISCHER BI-MATERIAL ÜBERZUG

**Höhere Lebensdauer - Weniger  
Kraftaufwand - Optimaler Komfort**

### RÜCKHOL- FEDER

- Reduzierter Kraftaufwand beim Schneiden (Feder lässt sich in Schneidstellung abnehmen)

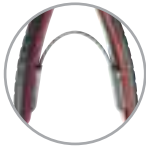

### „SOFT GRIP“ GRIFF

- Sehr komfortabel
- Mit Fingerschutz, natürlicher Grip

### OPTIMIERTE SCHNEIDEN

- Höhere Schneidleistung
- Maximal korrosionsbeständig: Chromveredelung (Zangen Serie CPE), lackiert (Zangen Serie G)



### ERGONOMIE UND KOMFORT

- Dünnere obere Hälfte für eine sichere Auflage der Finger
- Breitere untere Hälfte für einen sicheren Griff in der Hand

### LOCH IM GRIFF:

- zum Einhängen für das Arbeiten in der Höhe

## ZANGEN SERIE G, PVC ÜBERZUG

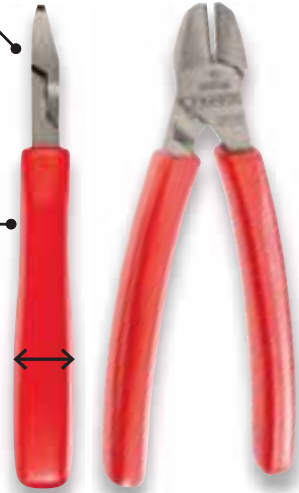

### GRIFF MIT PVC ÜBERZUG

- Einfache Reinigung



### 4 Zangen Serie CPE

- 1 verstellbare Zange große Spannweite
- 1 Halbrundzange mit langen, gebogenen Backen
- 1 Universalzange
- 1 Diagonal-Seitenschneider

🏠 0,926 kg

CPE.A1PB

82,20 €



### 3 Zangen Serie CPE

- 1 verstellbare Zange mit Arretierung
- 1 Halbrundzange mit langen Backen
- 1 Diagonal-Seitenschneider

🏠 0,617 kg

CPE.A5PB

65,30 €



### 4 Zangen Serie G

- 1 verstellbare Zange mit Arretierung
- 1 Halbrundzange mit langen, gebogenen Backen
- 1 Halbrundzange mit langen Backen
- 1 Diagonal-Seitenschneider

🏠 0,950 kg

GJP.A4PB

67,60 €

## NEU UNIVERSALZANGE CPE 5-IN-1



**„V“-PROFIL  
IN LÄNGSRICHTUNG DER  
BACKEN**  
ideal zum Halten eines Teils in  
Achsrichtung

**1 FLACHE GERIFFELTE AUFNAHME**  
ideal zum Halten von glatten Blechen

**2 OVALE GERIFFELTE AUFNAHMEN**  
ideal zum Halten von Rohren mit  
verschiedenen Durchmessern

**SCHNEIDEN  
FÜR SAUBERE SCHNITTE**

alle Drahtarten: dünne Drähte, moderne  
Materialien und Pianodraht,  
bis Ø 2,2 mm 205 kg/mm<sup>2</sup>

**ZANGENFORM REDUZIERT ERHEBLICH  
DEN KRAFTAUFWAND BEIM SCHNEIDEN**  
dank versetzter Achse und speziellem Schneidprofil

**ERGONOMISCHER  
BI-MATERIAL ÜBERZUG**  
mit Rückholfeder und Loch im  
Griff; zum Einhängen für das  
Arbeiten in der Höhe

🏠 0,300 kg

187AP.20CPEPF

38,00 €



## NEU HALBRUNDZANGE 4-IN-1, 1.000 VOLT ISOLIERT



### RÜCKHOLFEDER

= geringerer Kraftaufwand und ermüdungsfreies Arbeiten

Unsere Zangen 1.000 Volt isoliert werden in Besançon produziert



**OBERER TEIL MIT FINGERSCHUTZ** natürlicher Grip  
**ERGONOMISCHER „SOFT GRIP“ GRIFF** für ein Plus an Komfort

### Zange mit halbrunden Backen 4-in-1 - 200 mm

- Griffigkeit: dünne, fein geriffelte Backen
- Beschädigt beim Drahtbiegen nicht den Mantel
- Seitlicher Drahtschneider: für Kupferdraht und harten Stahl (max. 1,6 mm, 160 kg/mm<sup>2</sup>)
- Abisolieren (1,5 mm<sup>2</sup> - 2,5 mm<sup>2</sup> - 4 mm<sup>2</sup>)
- 0,200 kg

183AE.20VEPB

27,90 €

## ZANGEN 1.000 VOLT ISOLIERT



**ERGONOMISCHER BI-MATERIAL GRIFF** für optimalen Komfort

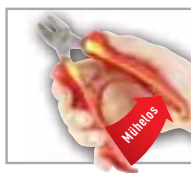

**NEUE RÜCKHOLFEDER** abnehmbar!



### 3 Zangen 1.000 Volt isoliert

- Halbrundzange mit geraden Backen 200 mm - Ø 1,6 mm max. - 160 kg/mm<sup>2</sup> - Dünne, fein geriffelte Backen
- Seitenschneider 160 mm - bis Ø 1,6 mm - 220 kg/mm<sup>2</sup> - Die Schneiden durchtrennen jede Art von Draht: Pianodraht, weichen Draht...
- Universalzange 180 mm - für jede Drahtart Ø 2,0 mm max. - 210 kg/mm<sup>2</sup>
- 0,590 kg

VE.A4PB

72,10 €

### Pack mit 3 Zangen + 4 Schraubendrehern 1.000 Volt isoliert

- Verstellbare Zange mit langen, dünnen Backen: ideal für schwer zugängliche Bereiche - Weite Ø 44 mm - 7 Positionen - Rohre bis 250 mm
- Seitenschneider 160 mm - bis zu Ø 1,6 mm - 220 kg/mm<sup>2</sup>
- Abisolier- und Schneidzange für Multifilament und Monofilament Kabel Ø 0,5 bis 6 mm<sup>2</sup>
- Schraubendreher PROTOWIST® 1.000 V isoliert, dünne Klinge:
  - 2,5 x 75 - 3,5 x 100 - 5,5 x 125 mm
  - PZ 1 x 100
- 0,980 kg

VE.A2PB

94,90 €

## KRAFT-SCHNEIDZANGE FÜR HARTE WERKSTOFFE

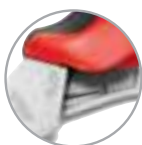

### Vielfachere Leistung

#### RÜCKHOLFEDER

- Reduzierung des Kraftaufwands beim Schneiden

### 50% WENIGER KRAFTAUFWAND\*

- Patentiertes Nockenprofil und optimierte Kinematik
  - Vervielfacht die Schneidkraft bei geringerer Öffnung
- \*Im Vergleich mit einem FACOM Diagonal-Seitenschneider 180 mm (192A.18CPE)

**ARRETIERVORRICHTUNG IN GESCHLOSSENER STELLUNG**



### AUSSERGEWÖHNLICHE SCHNEIDLEISTUNG

- Schneidet max. Ø 3,0 mm Pianodraht
- Das geschmiedete Kopfprofil reduziert den Kraftaufwand und ist sehr abnutzungsbeständig

### KOMFORT UND GRIP

- Kompakter „Soft Grip“ für optimalen Komfort
- Oberer Teil mit Fingerschutz (natürlicher Grip)



MAX. Ø 3 MM PIANODRAHT

**LOCH IM GRIFF:** zum Einhängen für das Arbeiten in der Höhe

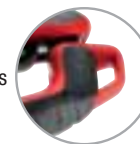

0,350 kg

192T.18UPE.PB

50,90 €

## VERSTELLBARE ZANGEN MIT DURCHGESTECKTEM GEWERBE UND VERRIEGELUNG



**Nahstehende Schenkel:**  
Kraftvolles Zupacken



**Präzise Zahnstange**  
mit 12 Positionen



**Einstellungen über**  
Druckkopf

### LEISTUNG

- Die nahstehende Position der beiden Schenkel und ihre Ergonomie ermöglichen einen hohen Zangendruck

### SCHLANKER KOPF

- Durch die selbstklemmende Zahnung sehr geeignet für das Greifen an schwer zugänglichen Werkstücken, insbesondere das Modell EF mit verlängertem Kopf

### 2 AUSFÜHRUNGEN

- Version CPE:** Verchromt, ergonomischer Bi-Material Griff
- Version G:** Ergonomische Griffe mit Lacküberzug

### PRÄZISE UND ROBUST

- Zahnstange mit 12 Positionen und Einstellknopf sind robust und erlauben präzises Arbeiten

### Verstellbare Zange 180 mm

- Verchromt, ergonomischer Bi-Material Griff

181A.18CPEPB

24,10 €

0,230 kg

### Verstellbare Zange 250 mm

- Verchromt, ergonomischer Bi-Material Griff

181A.25CPEPB

22,30 €

0,360 kg

### Verstellbare Zange 250 mm, langer Kopf

- Verchromt, ergonomischer Bi-Material Griff

181EF.25CPEPB

24,40 €

0,350 kg

### Verstellbare Zange 300 mm

- Ergonomische Griffe mit Lacküberzug

181A.30GPB

34,40 €

0,680 kg

## VERSTELLBARE ZANGE 170 A



### Patentiertes FACOM Design

**+** IM LIEFERUMFANG:  
STIFT-SCHRAUBENDREHER 4-IN-1

### Verstellbare Zange 250 mm

- Weite: Ø 40 mm
- Zahnstange mit 8 Positionen
- Selbstklemmende Zahnung
- Abnutzungsbeständige Backen
- Ergonomische, geschmiedete Griffe mit PVC Überzug für Komfort und Grip
- Finger-Klemmschutz



170A.25PB

13,50 €

0,330 kg

## ZANGEN FÜR SICHERUNGSRINGE

### LEISTUNG UND SICHERHEIT

- Pianodraht-Spitzen
- Innenliegende Feder für weiche Handhabung
- Lange, um 10° abgewinkelte Spitzen

### KOMFORT UND ERGONOMIE

- Körniger, rutschhemmender PVC Mantel

### SCHLANKES DESIGN

- Schlanker Kopf und schlanke Schenkel finden Platz in beengten Räumen

### PRODUKTIVITÄT

- Farbcode: öffnend / schließend
- Zeitersparnis durch rasches Erkennen der Zange im Werkzeugkasten



Schließen



Öffnen

### Spezialzangen für schwere Zugänge

Außenspannung	Innenspannung	
10 - 25 mm	-	177A.13
19 - 60 mm	-	177A.18
-	12 - 25 mm	179A.13
-	19 - 60 mm	179A.18



### 4 Zangen mit geraden Backen

0,740 kg

PCSNJ4PB

62,80 €

Außen- / Innenspannung	
19 - 60 mm	177A.18
	197A.18
	179A.18
	199A.18

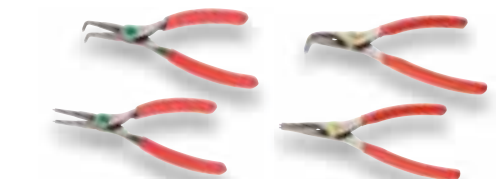

### 4 Zangen mit geraden Backen und um 90° gebogenen Backen

0,860 kg

PCJ4PB

70,10 €



## GRIPZANGEN (MIT LANGEN BACKEN)

**Einfach  
Sicher  
Solide**

**EINHÄNDIGE,  
RUCKFREIE ENTRIEGELUNG  
= SICHERHEIT**

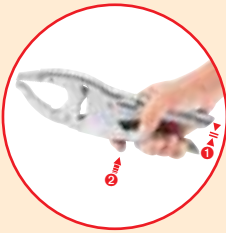

**EINHÄNDIGES ÖFFNEN  
= ZEITERSPARNIS**



**GESCHMIEDETE,  
VERSTÄRKTE  
BACKEN**

- Starke Klemmkraft
- Lange Lebensdauer

**5-FACH VERSTELLBARES  
RILLENGEWERBE**

- Vielseitig einstellbar

**ERGONOMISCHE GRIFFE**

- Bequemes Greifen mit und ohne Handschuhe

**PARALLELE,  
DURCHGEHEND  
GEZAHNTE BACKEN**

- Werkstück entgleitet nicht

**LOCH IM GRIFF:  
„SAFETY LOCK SYSTEM“**

- Für verlustfreies Arbeiten in der Höhe
- FME kompatibel

**PATENTIERTES  
RILLENÖFFNUNGSSYSTEM**

- Sehr schnelles Einstellen auf das jeweilige Werkstück

**PATENTIERTER DRUCKSCHALTER ZUM LÖSEN**

- Sicherheit: kein versehentliches Öffnen
- Einhändige, ruckfreie Entriegelung

0,770 kg

Maximale Spannweite



mm

501APB

40,30 €

## GRIPZANGE MIT KURZEN BACKEN



0,740 kg

Maximale Spannweite



mm

500APB

37,90 €

## GRIPZANGE MIT GROSSER SPANNWEITE



**XL Öffnung**

0,814 kg

Maximale Spannweite



mm

505APB

52,60 €

## GRIPZANGE MIT SCHWENKBAREM BACKENENDE



0,790 kg

Maximale Spannweite



mm

506APB

52,30 €

## EINZELPOSITION-GRIPZANGE



0,758 kg

Maximale Spannweite



mm

501AMPPB

33,40 €



## CRIMPZANGE MIT 4 AUSWECHSELBAREN EINSÄTZEN

### PRAKTISCH

- Je 2 Einsätze zusammen aufbewahren
- Crimpeinsätze sichtbar sortiert

### EINFACHER AUSTAUSCH

- Crimpeinsätze lassen sich rasch und unkompliziert wechseln, das spart Zeit. Ohne Werkzeugeinsatz

### KOMFORT

- Crimpvorgang komplett sichtbar
- Ergonomischer Griff für Einhandbedienung mit guter Kraftübertragung

### Crimpzange mit 4 austauschbaren Crimpeinsätzen

- Zum Crimpen von mechanischen, elektrischen und elektronischen Verbindungen
- Kabel sitzt perfekt im Kabelschuh
- Verriegelung lässt sich zum Wechseln der Einsätze einfach lösen
- 4 austauschbare Einsätze:
  - Einsatz 821461 (mm<sup>2</sup>): 0,25-0,75, 1-1,5, 2,5, 4, 6, 10
  - Einsatz 821462 (mm<sup>2</sup>): 0,5-1,5, 1,5-2,5, AWG 22-16, 16-14
  - Einsatz 821466 (mm<sup>2</sup>): 0,14-1, 1,5, 2,5, 4, AWG 16, 14, 26-18, 12
  - Einsatz 821469 (mm<sup>2</sup>): 0,5-2,5, 4-6, AWG 22-14, 12-10

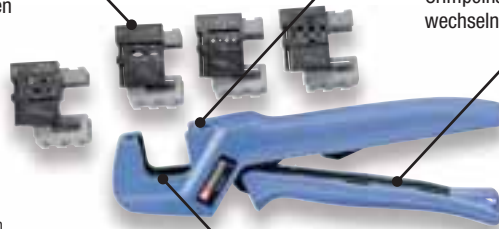

### ZUVERLÄSSIGKEIT

- Präzises, vierseitig sauberes, gleichmäßiges Pressen

0,850 kg

819832

293,00 €

## CRIMPZANGE 360° - EINE-FÜR-ALLES

### RUTSCHHEMMENDES MATERIAL

- Bequemer, ergonomischer Griff für den rutschfreien Halt

### LEICHT

- Einfache Handhabung und Transport
- Leichtes, kompaktes Werkzeug für Arbeiten auf engem Raum

### KNARRE

- Mit Knarrensystem zur Kraftverstärkung

### AUTONOM

- Kein Crimpeinsatzwechsel
- Selbsteinstellende Anpassung an die Hülsegröße

### BEFESTIGUNGSLOCH

- Für eine Sicherheitshalteschleufe

### GERINGE ÖFFNUNGSWEITE DES GRIFFS

- Gute Eignung für kleine Hände. Perfekte Größe auch für Linkshänder



**DIE MOBILE LÖSUNG**  
Einfache Handhabung  
Geringes Gewicht  
Zeitersparnis



0,176 kg

985905

156,10 €

## HYDRAULISCHE ANPRESSZANGE MIT DRUCKSCHALTER

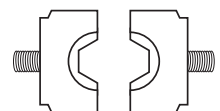

### Hydraulische Anpresszange mit Druckschalter

- Presskraft: 35 kN
- Hub: 5 - 8 mm
- Um 360° drehbarer Kopf
- Für das Crimpen von Kabelschuhen und Verbindern
- Mit dem Sechskant-Druckstück zu verwenden

2,130 kg

985913

534,00 €

### Sechskant-Druckstück

- Für hydraulische Anpresszange 985913
- Anpressen gemäß der Norm NFC20130

6 mm <sup>2</sup>	> 985914	50 mm <sup>2</sup>	> 985919
10 mm <sup>2</sup>	> 985915	70 mm <sup>2</sup>	> 985920
16 mm <sup>2</sup>	> 985916	95 mm <sup>2</sup>	> 985921
25 mm <sup>2</sup>	> 985917	120 mm <sup>2</sup>	> 985922
35 mm <sup>2</sup>	> 985918	150 mm <sup>2</sup>	> 985923

0,777 kg

JE DRUCKSTÜCK

64,90 €



## ANPRESSZANGE SERKAN® FÜR ISOLIERTE KABELVERBINDER, MIT KNARRE

### Für isolierte Kabelverbindungen mit Festhaltefunktion

- Durch automatisches Festhalten = zweite Hand frei
- Druckstücke mit 3 Profilen (mm<sup>2</sup>): 0,5 - 1,5 / 1,5 - 2,5 / 4 - 6
- Kabel und Verbinder nach Pressen festgehalten
- Fester Halt des Verbinders vor dem Pressen - „3. Hand“
- Zugfestigkeit des vercrimpten Teils gemäß CEI 760
- Länge: 230 mm

🏠 0,490 kg



0,5 bis 6 mm<sup>2</sup>

673838

69,90 €

## ANPRESSZANGE FÜR ENDHÜLSEN

### Für Endhülsen

- Druckstücke mit 5 Profilen (mm<sup>2</sup>): (0,5 - 0,75) / (1 - 1,5) / 2,5 / 4 / 6
- Zugfestigkeit des vercrimpten Teils gemäß NFC 63-023
- Zange entspricht der Norm NFC 20130
- Länge: 230 mm

🏠 0,490 kg



0,5 bis 6 mm<sup>2</sup>

985895

59,20 €

## STANDARD ANPRESSZANGE

- Mit Kabelschneidfunktion
- Anpressen von isolierten Kabelverbindungen:  
Ø 1,5 bis 6 mm<sup>2</sup>
- Anpressen von nicht isolierten Kabelverbindungen:  
Ø 1,5 bis 6 mm<sup>2</sup>

- Abisolieren: Ø 0,75 bis 6 mm<sup>2</sup>
- Durchtrennt Bandblech, dünnes Blech: 4 mm
- Durchtrennt Kupferdraht bis 6 mm Durchmesser
- Länge: 225 mm

🏠 0,320 kg

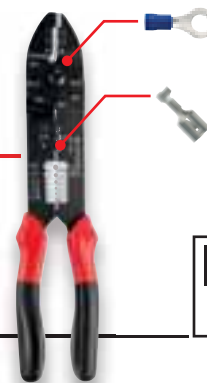

449BPB

23,60 €

## LÖTKOLBEN

### GaslötKolben

- Leistung entspricht 75 Watt
- Verstellbare Gaszufuhr und Leistung
- Maximaltemperatur 1.300° C
- Piezo-Zündung
- Aufheizzeit: 40 sek.
- Befüllbar mit Butangas (LötKolben ohne Füllung)

🏠 0,278 kg



1075.HPB

102,10 €

### Ideal für die Wartung von Elektrik und Elektronik

### LötKolben Bi-Watt

- Doppelisolierung
- Normales Aufheizen: 15 W
- Zusatzleistung 40 Watt per Knopfdruck
- Europäischer Stecker 10 A
- PVC Kabel, 2-Leiter (2x0,75), 1,2 m Länge
- Inklusive Standardspitze und schwarzer Auflage

🏠 0,219 kg



1116C.BWPB

52,40 €

## KREUZSCHLÜSSEL MIT 9 PROFILEN

- 9 Profile in einem leichten, kompakten, praktischen Werkzeug:



- Inklusive Schraubeinsatz mit 2 Profilen, über ausklickbare Kette befestigt:  
⊖ 7 mm ⊕ PH 2

🏠 0,210 kg

### Ideal für Industrieanwendungen und Gebäudewartung



838305

53,10 €



## ABISOLIEREN / ABMANTELN / SCHNEIDEN



### Automatische Abisolierzange SWINGO®

- Vereint 2 Funktionen: Schneiden - Abisolieren
- Abisolierbereich 0,02 bis 10 mm<sup>2</sup>
- Vielfältige, profilgeschliffene Klingen
- Integrierte Schneidfunktion
- Eigens entwickelter Mechanismus für ruckfreies Abisolieren ohne Kraftaufwand
- Ergonomischer Korpus aus glasfaserverstärktem Nylon
- Weicher Griffüberzug

🏠 0,136 kg



793936

79,00 €



### Werkzeug zum Abmanteln mit selbstdrehender Hakenklinge

- Ergonomischer Schieber für geringeren Kraftaufwand
- Leicht zugängliche Stellschraube
- Hakenklinge Ø 28 mm
- Ersatzklinge im Heft

🏠 0,075 kg



985956

17,90 €



### Messer mit 2 Klingen

- Elektrikermesser mit Klingen für die Arbeit an Kabeln
- Klingensicherung an beiden Klingen
- Robuste Klingen mit Hohlschliff
- Ergonomisches Heft

🏠 0,100 kg

640180

26,20 €



### PRÄZISION

- Einstellung des Backendrucks auf die Isolierung durch Wahlschalter

### RASCHE EINSTELLUNG & MULTIFUNKTIONALITÄT

- Patentierte abnehmbare, leicht einstellbare und austauschbare Kassetten
- Abisolierlänge von 3 bis 18 mm einstellbar

### KOMFORT

- Speziell für langen, häufigen Einsatz am Arbeitsplatz konzipiert
- Weicher Griff: Handkomfort
- Die pistolenähnliche Form lässt sich gelenkschonend auf der Werkbank aufsetzen

### PISTOLENHALTUNG IST GELENKSCHONEND

- Schnelles Schneiden, präzises Abisolieren
- Eigens für intensives Arbeiten



ABISOLIEREN



SCHNEIDEN

### Ergonomische, automatische Abisolierzange

- Vereint 2 Funktionen: Schneiden - Abisolieren
- Abisolierbereich 0,02 bis 10 mm<sup>2</sup>
- Vielfältige, profilgeschliffene Klingen

🏠 0,166 kg

793940

83,00 €

## 3-IN-1 MULTIFUNKTIONS-WERKZEUG ZUM ABMANTELN MIT DRUCKSCHALTER



### Rasches Abmanteln und Abisolieren



### ABMANTELN



Klingeneinstellung über Rändelschraube



Abmanteln leicht gemacht: 30 % weniger Kraftaufwand durch Druckschalersystem



Schnelle, einfache Handhabung: Abmantler ansetzen. Eine Umdrehung um das Kabel. Nach außen abziehen.



### ABISOLIEREN



### SCHNEIDEN



Schneidmesser ausgefahren. Druckschalter blockiert. Klinge mit Klingensicherung.

- Abmanteln von runden Kabeln PVC Ø 4 bis 28 mm
- **DOPPELTE SICHERHEIT:** der Druckschalter ist bei ausgefahrener Klinge blockiert und die Klinge selbst besitzt eine Klingensicherung

🏠 0,150 kg

872271

31,50 €



## DIGITALER MULTIMETER MIT „SMART“-FUNKTION

**Einfach - Intelligent - Kompakt**

### „SMART“ FUNKTION

Automatische Wahl der Messanzeige

### UNIVERSAL-MESSSPITZEN

dank abnehmbarer Hülse:  
Kurze Messspitzen (CAT III) = Stromschutz > 50 V  
Lange Messspitzen (CAT II) = für Ströme < 50 V

- Zweizeilige Anzeige
- Zeigt bei Verwendung der FACOM Zangen-Ampere-Meter direkt den Ampere-Wert an
- Min-Max-Modus: ideal für Messungen mit Sensoren und Sonden
- Voltmeter: AC/DC 0 bis 600 V
- Messung des Widerstands 10 MΩ und der Kontinuität
- Frequenzmesser: 0 bis 3 kHz
- TRMS, CAT III, ETL/CE Messungen
- Im Lieferumfang sind eine CAT II & CAT III Prüfspitze enthalten

🏠 0,320 kg

**2 JAHRE  
GARANTIE**

711BPB

**168,60 €**



## ZANGEN-AMPEREMETER 20 A - 1.500 A

**Kompatibel mit den FACOM Multimetern Typ 711, 714, ...**

EINSTELLUNG  
DES NULL-PUNKTS,  
manuell

ZULÄSSIGER-  
DURCHMESSER  
Ø 53 mm



- Kontaktfreie Strommessung
- Messung von Wechselstrom (AC) und Gleichstrom (DC)  
AC/DC: 20 A - 400 A – AC/DC: 400 A - 1.500 A
- Backendurchmesser: 53 mm
- Maximaler Kabeldurchmesser 52 mm
- Cat IV - 600 Volt
- Kompatibel mit Multimetern, die im mV-Bereich messen

🏠 0,450 kg

720.P1500PB

**103,70 €**

## KIT MULTIMETER + ZANGEN-AMPEREMETER

### LIEFERUMFANG:

- Digitaler Multimeter mit Smart-Funktion 711BPB
- Zangenampere-Meter 20 A - 1.500 A



711B-2PB

**255,00 €**

## UNIVERSALMESSGERÄT MIT „SMART“-TECHNOLOGIE

### „SMART“ FUNKTION

Automatische Wahl der Messanzeige

### UNIVERSAL-MESSSPITZEN

dank abnehmbarer Hülse:  
Kurze Messspitzen (CAT III) = Stromschutz bei > 50V  
Lange Messspitzen (CAT II) = für Ströme <50V

- Zweizeilige Anzeige
- Amperemeter: AC/DC 0 bis 600 V
- Voltmeter: AC/DC 0 bis 600 V
- 10 MΩ Widerstands- und Durchgangsprüfung
- Frequenzmesser: 0 bis 3 kHz
- TRMS, CAT III, ETL/CE Messungen
- Im Lieferumfang enthalten: CAT II & CAT III Prüfspitze

🏠 0,360 kg

**Einfach  
Intelligent**



712BPB

**249,00 €**

## SICHERHEITS-PRÜFGERÄT

### DAT/VAT Sicherheits-Prüfgerät

- Selbsttest
- Aufspüren gefährlicher Spannungen
- Phasendetektor
- Durchgangsalarm
- Fehlerstromprüfung: 30 mA
- Drehfeldrichtungsanzeiger
- 600 V CAT III

🏠 0,380 kg

- Erfüllt die DIN EN 61010-600V Cat III und die IEC 61243-3
- Mit dem VAT-Prüfer wird vor Beginn der Arbeiten geprüft, ob ein Stromkreis spannungsfrei ist

**Unverzichtbar für  
Wartung und  
Fehlerbehebung**



701BPB

**78,90 €**

## EDELSTAHL-KLAPPMESSER

### ROSTFREI

- Edelstahlklinge 12C27
- 100 % rostfrei

### SCHNELL

- Einhändiges Öffnen über Rändelrad

### SINNVOLL

- Universeller Aufhängering

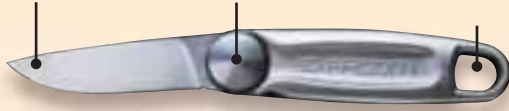

### SICHER

- Schließsystem „Liner lock“

### PRAKTISCH

- Horizontal öffnendes Lederetui für volle Bewegungsfreiheit

### KOMFORTABEL

- Schmiegt sich in die Hand

### Edelstahl-Klappmesser mit Rändelrad

- Inklusive Leder-Gürteletui
- Klingenslänge: 73,5 mm - Gesamtlänge: 189 mm
- 0,250 kg

840LE.PB

118,10 €

## KLAPPMESSER MIT KLINGENSICHERUNG



### Klappmesser mit Klingensicherung

- Schneide aus poliertem Edelstahl
- Bi-Material-Heft
- Schnelles, einhändiges Öffnen
- Messerspitze mit Glasbrecher-Funktion
- Klingenslänge: 77 mm
- Länge, geschlossen: 115 mm
- Gesamtlänge: 186 mm
- Im Nylonetui mit Gürtelaufhängung
- 0,170 kg

840.FPB

28,20 €

## ALLESSCHNEIDER

### Öffnungsweite bis 36 mm

### Allesschneider mit gerader Klinge

- Arretierung in geschlossener Stellung
- 2 Öffnungsstellungen je nach Handgröße
- Bi-Material-Heft
- Zum Schneiden von: PVC, Bandblech, feines Blech, Nylon, Leder, Gummi...
- 0,200 kg



980.PB

14,40 €

### Allesschneider mit versetzter Klinge

- Versetzte Klinge: ideal zum Schneiden großer Materiallängen
- Die Hand bleibt über dem Schnitt, weg vom Schnittmaterial
- 0,200 kg



980C.PB

15,60 €

## HOCHLEISTUNGSSCHERE BI-MATERIAL

### Für intensiven Einsatz



- Komplett aus Stahl (Schneide + Heft)
- Bi-Material-Überzug am Heft
- Crimpteil
- Kabelschneider Ø 50 mm an beiden Schneiden
- Ausbuchtung zum Absolieren
- Inklusive Halter mit Gürtelhaken
- 0,150 kg

841A.3PB

31,30 €

## MESSER / CUTTER



### Empfohlen vom CHSTC

### Sicherheitsmesser

- Autom. einziehende Klinge
- Inklusive 3 Trapezklingen
- 0,185 kg

844.DPB

16,00 €



### Cutter 9 mm mit abbrechbarer Klinge

- Autom. Klingenarretierung
- Klingenföhrung aus Edelstahl
- Magazin mit 2 Klingen
- 0,047 kg

844.S9PB

5,90 €



### Cutter 18 mm mit abbrechbarer Klinge

- Rändel zur Klingenarretierung
- Klingenföhrung aus Edelstahl
- Magazin mit 6 Klingen
- Autom. Klingenvorschub
- 0,160 kg

844.S18PB

9,90 €

## ABBRECHKLINGEN

### Für viele Schneidanwendungen im Alltag



### Spender mit 10 abbrechbaren 9 mm Klingen, 12 Segmente

- 0,030 kg

844.S9L10PB

3,20 €

### Spender mit 10 abbrechbaren 18 mm Klingen, 7 Segmente

- 0,090 kg

844.S18L10PB

4,50 €



## METALLSÄGEN

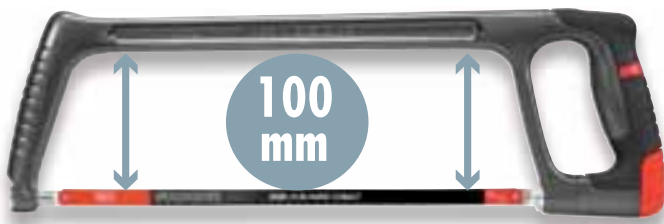

## Automatische Spannungskontrolle

## OPTIMALER, DAUERHAFTER SCHNITT

- Konstante Blattspannung: 110 kg, automatisch kontrolliert
- Steifer Bügel aus Aluminium

## ERGONOMISCHER GRIFF

- aus Bi-Material zur Verringerung von Vibrationen

## ZEITGEWINN

- Sehr schneller Blattwechsel

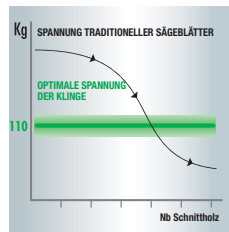

## „Hochleistungs“-Metallsägebogen

- Bogen aus Aluminium
  - Schneidbereich 100 mm auf der ganzen Länge des Bogens
  - 8 Blattstellungen (alle 45°)
- 0,830 kg

603FPB

37,00 €



## Leicht und kompakt

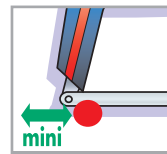

Minimaler toter Winkel  
beim Anschnitt

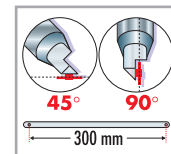

2 Blattstellungen auf  
bearbeiteten,  
abgesetzten Achsen

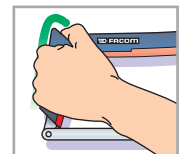

Auflage für die linke  
Hand

## Kompakt-Metallsägebogen

- Stoßfester Metall-Gießharz-Verbund
  - Blattspannung 80 kg
  - Maße: 385 x 145 mm
- 0,590 kg

601PB

22,50 €

## KOBALTSTAHL BI-METALL SÄGEBLÄTTER HSS

## Automatische Spannungskontrolle



## Box mit 100 Sägeblättern 8 Zähne

- Für dicken, halbharten Stahl
  - Empfohlene Schneiddicke: 6 - 25 mm
- 0,020 kg je Blatt

668A.8PB

242,80 €

## Box mit 100 Sägeblättern 10 Zähne

- Für Spezialstähle und Legierungen
  - Empfohlene Schneiddicke: 3 - 6 mm
- 0,020 kg je Blatt

668A.10PB

242,80 €

## Box mit 100 Sägeblättern 12 Zähne

- Für Edelstahl, Kupfer
  - Empfohlene Schneiddicke: 1 - 3 mm
- 0,020 kg je Blatt

668A.12PB

242,80 €

## FACOM GARANTIE



Alle unsere Beleuchtungsprodukte besitzen **2 JAHRE** Garantie.  
Die **FACOM Garantie** gibt es bei allen FACOM Händlern.

Die Garantiebedingungen finden Sie auf der FACOM Webseite: [www.2helpu.com/FACOM/DE/de-DE](http://www.2helpu.com/FACOM/DE/de-DE)

### KABELLOSE LED-INSPEKTIONS-LAMPE „FIND MY LIGHT“

#### LEUCHTSTARK

- bis 600 Lumen



#### HAKEN UND MAGNET

- zum freihändigen Arbeiten
- Einfache Platzierung für schnelle Beleuchtung



#### Die Lampe geht nicht verloren!

#### LAMPE UM 200° DREHBAR

- Ausrichtung des Lichtstrahls auf den Arbeitsbereich

#### INNOVATION „FIND MY LIGHT“

Die einzige Lampe auf dem Markt mit diesem Merkmal. Dank digitaler Vernetzung sind die Zeiten vorbei, in denen der Heim- oder Handwerker seine Lampe unauffindbar verlegt, beim Kunden liegen oder unnötig brennen lässt. Bis zu 6 Lampen pro Zone.



#### INKLUSIVE ZUBEHÖR

- Ladestation
- USB-Ladekabel + USB-Netzadapter
- Farbige Kennzeichnungsringe (Farberklärung auf der Verpackung)

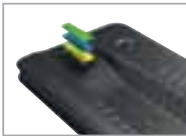

Ladestation

#### • Merkmale:

- **600 Lumen über 3,5 Stunden**
- **300 Lumen über 6,5 Stunden**
- Staub- und wasserdichtes Gehäuse (IP 67)  
Beständig gegen gängige Werkstattlösungsmittel und -chemikalien
- Stoßfestes Gehäuse (IK 08)
- LCD-Anzeige: Batteriestatus
- Magnet, Haken, Gewinde
- Lampe um 200° drehbar
- Abgerundetes Gehäuse

0,350 kg

779.CL5PB

179,00 €

### SCHLANKE INSPEKTIONS-LAMPE MIT AKKU

#### Extra flache Lampe

FLACHE LAMPE FÜR DIE AUSLEUCHTUNG BEENGTER, SCHWER ZUGÄNGLICHER BEREICHE

#### INKLUSIVE ZUBEHÖR

- USB-Ladekabel
- USB-Netzadapter



#### HAKEN UND MAGNETE

#### • 3 Einstellungen:

- **400 Lumen: 8 Stunden**
- **250 Lumen: 17 Stunden**
- **40 Lumen: 40 Stunden**
- LCD-Ladeanzeige
- Staub- und wasserdichtes Gehäuse (IP 67)
- Praktisch:  
2 Magnete (am Rücken)  
2 Haken, einer davon um 360° drehbar  
Micro USB-Standardstecker

0,255 kg

779.SILR2PB

99,00 €

**NEU**

**LED-LAMPE „POCKET“**

**Die Pocket Lampe von FACOM im neuen Design!**

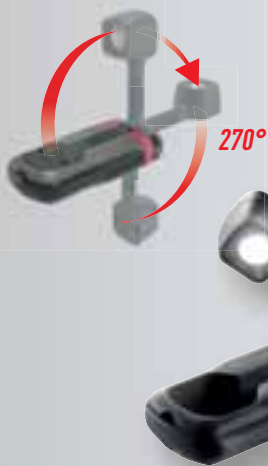

270°

**AUFHÄNGUNG MIT FEDERSPANNUNG**

Einhändig zu öffnen, vielfältige Aufhängemöglichkeiten

**LED** am hochwertigem Schwenkarm



**„EINHAND“-FUNKTION - BEWEGUNGSSENSOR**

- Ein-/Ausschalten durch Wischbewegung mit der Hand
- Handfreies Einschalten oder über den on/off Schalter

**BETRIEBSDAUER**

250 Lumen: 3 Stunden  
125 Lumen: 6 Stunden

**SEHR LEISTUNGSSTARK**

- Hochleistungs-COB-LED mit wiederaufladbarem Li-Ion Akku (inklusive USB-C-Ladekabel und Ladegerät)

**SEHR WIDERSTANDSFÄHIG**

- IP 65 (staub- und wasserdicht), IK 08 (stoßfest)

**KOMPAKTES DESIGN, VIELFÄLTIGE ANWENDUNGSMÖGLICHKEITEN**

- 2 Magnete - 1 Aufhängung mit Federspannung
- Ladeanzeige auf der Rückseite

**LADEAENZEIGE**

des Akkus am Rücken



2 Magnete



125 Lumen  
6h

250 Lumen  
3h

0,206 kg

779.PCBPB

**69,90 €**

**NEU**

**STIRNLAMPE, WIEDERAUFLADBAR**

**Mehr als nur eine Stirnlampe!**

**MEHRERE TRAGEMÖGLICHKEITEN**

Die schwenkbare Lampen-Basis kann am Gürtel getragen werden, am Handgelenk oder am Kopf



**BEWEGUNGSSENSOR**

- Berührungsloses Ein-/Ausschalten
- Freihändiges Einschalten

**BETRIEBSDAUER**

200 Lumen: 2,5 Stunden  
100 Lumen: 5 Stunden

**SEHR LEISTUNGSSTARK**

- Wiederaufladbare Lampe (Micro-USB). Hochleistungs-COB mit wiederaufladbarem Akku (inklusive USB-C-Ladekabel und Ladegerät)

**SEHR WIDERSTANDSFÄHIG**

- Staub- und wasserdicht (IP 54) und stoßfest (IK07)

**ZUBEHÖR**

- USB-Kabel, Netzadapter, Stirnband

**ON/OFF FUNKTION**

**BASIS UM 90° NEIGBAR**



**NEUARTIGER CLIP**

Befestigen oder Lösen der Lampe durch einfaches Betätigen des Schiebers. Die Lampe kann alleine verwendet und dank des Magneten auf der Rückseite an Metalloberflächen befestigt werden



0,900 kg

779.FRT3PB

**64,90 €**

## STRAHLER MIT BLUETOOTH® FUNKTION

**BLUETOOTH® FUNKTION**  
20 m Reichweite

**Steuern Sie die Beleuchtung Ihrer Werkstatt mit dem Handy**

**MAGNETISCHER SOCKEL**

Abnehmbarer magnetischer Standfuß zur Freihandbedienung



**Kostenlose App**

Google play

App Store



- 5 Lichtstärken: **2.000 / 4.000 / 6.000 / 8.000 / 10.000 Lumen**
- Wasser- und staubdichtes Gehäuse gemäß IP 67. Stoßfest gemäß IK 07
- Kontrastreiches, natürliches Licht mit hohem Farbtreuindex (IRC85)
- Bluetooth® Funktion:
  - 5 Scheinwerfer über 1 Smartphone schaltbar. 20 m Reichweite
  - Individuelle Einstellung der einzelnen Lichtstärken
- 5 m Kabel
- Passt auf das FACOM Stativ 779.TRIPODPB (nicht enthalten)
- Maße (L x H x T): 320 x 150 x 260 mm

UM 180°  
DREHBAR



UM 360°  
SCHWENKBAR



5,800 kg

777.SPOTBTPB

307,00 €

## STRAHLER

### LEISTUNGSTARK

- 3 Lichtstärken
- Weites Lichtfeld mit konstanter Beleuchtung
- Kontrastreiches, natürliches Licht mit hohem Farbtreuindex (IRC85)
- Rotation um 180°
- Schwenkbar um 360° (Nur der 777.SPOTPB)

### HOHER SCHUTZ

- Stoßfest IK07 - staub- und wasserdicht IP 67
- Magnetsockel für die Freihandbedienung, mit 3/8" Gewinde für den Einsatz auf dem Stativ (779.TRIPODPB optional)



### Wiederaufladbar bis 1.500 Lumen

- Lichtstärke-Einstellungen:
  - ECO > 500 Lumen: 8 Stunden
  - NORMAL > 1.000 Lumen: 4 Stunden
  - BOOST > 1.500 Lumen: 2,45 Stunden
- Maße (L x H x T): 175 x 80 x 125 mm

1,420 kg

779.EYEPB

175,80 €

### Mit Kabel bis 5.000 Lumen - schwenkbar um 360°

- Lichtstärke-Einstellungen:
  - ECO > 1.500 Lumen
  - NORMAL > 2.500 Lumen
  - BOOST > 5.000 Lumen
- Maße (L x H x T): 320 x 150 x 260 mm
- 5 m Kabel

3,450 kg

777.SPOTPB

211,00 €

779.TRIPODPB

71,10 €

- Verkauf ohne Scheinwerfer, kompatibel mit 779.EYEPB, 777.SPOTPB, 777.SPOTBTPB
- Maße zusammengeklappt (L x B x H): 100 x 100 x 780 mm
- Maximale Bodenmaße (L x B): 770 x 770 mm
- Maximale Höhe: 2 m
- 3,200 kg

## KLAPPBARE LICHTLEISTE

### HOCHLEISTUNGS-LEDS

- 2 Lichtstärken:
  - NORMAL > 600 Lumen: 5 Stunden
  - BOOST > 1.200 Lumen: 2,5 Stunden
- Wasserdicht nach IP 55
- Lichtleiste um 360° drehbar
- 2 Haken von 1,30 m auf 1,83 m ausziehbar

**BEWEGUNGSSENSOR** Nach 3 Minuten ohne Bewegungsmeldung geht die Lampe aus

### ABNEHMBARE, WIEDERAUFLADBARE TASCHENLAMPE

80 Lumen: 7 Stunden - mit Magnete

**INKLUSIVE** Akkuladegerät und einem wiederaufladbaren Lithium-Ion Akku 18 V / 2.0 Ah

**Praktisch & Kraftvoll**



Lampe mit  
1 Akku 2Ah

FCL045D1-QW

308,00 €

Lampe ohne  
Akku

FCL045N-XJ

226,00 €



## FACOM GARANTIE



Alle unsere Beleuchtungsprodukte besitzen **2 JAHRE** Garantie.  
Die **FACOM Garantie** gibt es bei allen FACOM Händlern.

Die Garantiebedingungen finden Sie auf der FACOM Webseite: [www.2helpu.com/FACOM/DE/de-DE](http://www.2helpu.com/FACOM/DE/de-DE)

NEU

### LED STIFTLAMPE

**Leistungsstarker und ultra-kompakter Akku mit grenzenlosen Einsatzmöglichkeiten**

#### BETRIEBSDAUER

- **TASCHENLAMPEN-FUNKTION**  
ECO > 75 Lumen: 4 Stunden  
BOOST > 150 Lumen: 2 Stunden

- **WEITWINKEL-FUNKTION**  
BOOST > 125 Lumen: 2 Stunden

#### LEISTUNGSSTARK

- Lampe mit Hochleistungs-COB-LED und wiederaufladbarem Akku (Micro USB Typ C)

#### SEHR BESTÄNDIG

- IP 67 (staub- und wasserdicht), IK08 (stoßfest)

#### FUNKTIONAL

- 3 Magnete + Drehclip

#### ZUBEHÖR

- USB-Kabel und Netzadapter

**2 MAGNETE AM CLIP**

Freihandbedienung

**1 MAGNET**

Hält Schrauben, Muttern, Scheiben u.ä. fest



**LAMPENCLIP UM 270° DREHBAR**



0,078 kg

779.PEN2PB

49,90 €

### LED TASCHENLAMPEN



**Über 50 Stunden Betriebsdauer**

#### Kompakte Taschenlampe

- 1 LED 3 Watt
- Einstellbarer Lichtkegel
- 43 bis 309 Lumen: je nach Lichtkegel
- 39.601 Lux bei 0,5 m Entfernung und maximalem Abstrahlwinkel
- Max. Beleuchtungsdistanz: 233 m
- 5 Modi
- Max. Betriebsdauer: 51,5 Stunden
- Schutzklasse: IP 65
- Lieferumfang: 4 AAA Batterien, Halteschleife und Schutzetui

0,176 kg



779.CBTPB

64,70 €



**Wiederaufladbar - Sehr leistungsstark**

#### Kompakte, wiederaufladbare Lampe

- 1 LED 10 Watt
- Einstellbarer Lichtkegel
- 175 bis 814 Lumen: je nach Lichtkegel
- 34.225 Lux bei 0,5 m Entfernung und maximalem Abstrahlwinkel
- Max. Leuchtweite: 185 m
- Max. Betriebsdauer: 18,5 Stunden
- Ladezeit: 6 Stunden
- Schutzklasse: IP 65
- Wiederaufladbarer Li-Ion Akku
- Über USB aufladbar
- Lieferumfang: 230 V Ladekabel, USB-Ladekabel, Halteschleife und Schutzetui

0,198 kg

779.CRTPB

105,60 €

### LED STIFTLAMPE



#### Stiftlampe

- 1 LED 3 Watt
- 110 Lumen
- 2.304 Lux bei 0,5 m
- Max. Leuchtweite: 48 m
- Betriebsdauer: 3,5 Stunden
- Schutzklasse: IP 65

- Lieferumfang: 2 AAA Batterien, Halteschleife
- 0,160 kg

779.PBTPB

37,30 €

## ZWEIFARBIGES T-SHIRT



- Qualitäts-T-Shirt
- Aufgesticktes Logo
- Zweifarbig: rot und schwarz

### MATERIAL

- 100 % Baumwolle
- 180 Gramm

VP.TSHIRT

20,90 €

## ZWEIFARBIGES POLO-SHIRT



- Polokragen mit 3 Knöpfen
- Aufgesticktes Logo
- Zweifarbig: rot und schwarz

### MATERIAL

- 100 % Baumwolle
- 180 Gramm

VP.POLOBLK

33,00 €

## ZWEIFARBIGE SOFTSHELL JACKE



- Wasserabweisend bis 8.000 mm
- Atmungsaktiv 1.000 MVP
- 2 seitliche Taschen mit Reißverschluss
- Weitenregulierung durch Gummizug
- Verstellbarer Armschluss
- Aufgesticktes Logo
- Zweifarbig: rot und schwarz

### MATERIAL

- 94 % Polyester - 6 % Elasthan

VP.SOFTA

78,50 €

## BODY WARMER



- Abnehmbare, gefütterte Kapuze
- Kordelzug
- Innentasche
- 2 seitliche Eingrifftaschen und Brusttasche mit Reißverschluss

### MATERIAL

- Nylon Taslan Ripstop, AC beschichtet, 220T

VP.BODYW

75,40 €

GRÖßEN	S	M	L	XL	2XL
T-SHIRT	VP.TSHIRT-SPB	VP.TSHIRT-MPB	VP.TSHIRT-LPB	VP.TSHIRT-XLPB	VP.TSHIRT-2XLPB
POLO	VP.POLOBLK-SPB	VP.POLOBLK-MPB	VP.POLOBLK-LPB	VP.POLOBLK-XLPB	VP.POLOBLK2XLPB
SOFTSHELL	VP.SOFTA-SPB	VP.SOFTA-MPB	VP.SOFTA-LPB	VP.SOFTA-XLPB	VP.SOFTA-2XLPB
BODY WARMER	VP.BODYW-SPB	VP.BODYW-MPB	VP.BODYW-LPB	VP.BODYW-XLPB	VP.BODYW-2XLPB

## ARBEITSHOSE



- Holstertaschen am Gürtel
- Knietasche mit Klettverschluss
- Zollstocktasche und Seitentasche
- Verstärkte Gesäßtasche mit Druckknopfverschluss
- Hammerschlaufe

### MATERIAL

- 65 % Polyester, 35 % Baumwolle, 260 g/qm

VP.PANTA

68,40 €

## OVERALL



- Overall mit Zweizeige-Reißverschluss und Druckknopfleiste
- 1 Brusttasche und 1 Handy- und Maßbandtasche
- 2 Eingrifftaschen
- Gummizug und Dehnfalten im Rücken

### MATERIAL

- 100 % Baumwolle

VP.COMB2

75,40 €

GRÖßEN	S	M	L	XL	2XL	3XL	4XL
HOSE	VP.PANTA-SPB	VP.PANTA-MPB	VP.PANTA-LPB	VP.PANTA-XLPB	VP.PANTA-XXLPB	VP.PANTA-XXXLPB	VP.PANTA-XXXXPB
OVERALL	VP.COMB2-SPB	VP.COMB2-MPB	VP.COMB2-LPB	VP.COMB2-XLPB	VP.COMB2-2XLPB		

## UMFANGREICHES SORTIMENT AN SICHERHEITSSCHUHEN

Wir führen ein umfangreiches Sortiment an FACOM by DICKIES® Sicherheitsschuhen. Fragen Sie Ihren Händler danach oder konsultieren Sie unsere Website [www.facom.de](http://www.facom.de)





## NIETZANGEN



### Nietzange

- Inkl. 3 Mundstücke und Montageschlüssel für Ø: 3 bis 3,2 mm - 4 mm - 4,8 bis 5 mm

• Geeignet für:

Alu-Nieten Ø 3 - 3,2 - 4 - 4,8 - 5 mm

Stahl-Nieten Ø 3 - 3,2 - 4 mm

- Rückholfeder

🏋️ 0,632 kg

Y.103C

32,50 €



### Nietzange „Endurance“

- Nase mit Einsatz für große Langlebigkeit

- Inkl. 3 Mundstücke und Montageschlüssel

• Geeignet für:

Alu-Nieten Ø 5 mm

Stahl-Nieten Ø 4 mm

- Rückholfeder

🏋️ 0,585 kg

Y.104PB

43,90 €



### Nietzange „Zweihandbedienung“

- Inklusive 4 Mundstücke für Ø 4 - 5 - 6 - 6,4 mm und Dornauffangbehälter

• Geeignet für:

Alu-Nieten Ø 6,4 mm

Stahl-Nieten Ø 6 mm

- Komfortgriffe

🏋️ 1,900 kg

Y.116C

123,90 €

## STUFENBOHRER

Zum Durchbohren von Blech bis 4 mm Dicke

### ISO Stufenbohrer

- 11 Bohreinstellungen: Ø 6,5 bis 40,5 mm

- Bohrleistung: Blech bis 4 mm Dicke

- Länge: 96 mm

- Schaft Ø: 10 mm

🏋️ 0,310 kg



678006

85,20 €

### PG Stufenbohrer

- 12 Bohreinstellungen: Ø 6 bis 37 mm

- Bohrleistung: Blech bis 4 mm Dicke

- Länge: 100 mm

- Schaft Ø: 10 mm

🏋️ 0,300 kg



678014

85,20 €

## BOLZENSCHNEIDER, AXIALER SCHNITT

Schneidleistung bis 160 kg/mm<sup>2</sup>



ARME AUS ROHRPROFIL

GESCHMIEDETE ARME

- Hochleistungs-Schneidmesser aus Chrom - Geringerer Kraftaufwand
- Komfort-Griffe - Geschmiedete Arme oder aus Rohrprofil

### GESCHMIEDETE ARME

- Sehr stabil
- Geringeres Durchbiegen der Arme beim Schneiden

Klingen Nr.	Ø Max. in mm			Länge mm	🏋️ kg		
	60 kg/mm <sup>2</sup>	140 kg/mm <sup>2</sup>	160 kg/mm <sup>2</sup>			ARME AUS ROHRPROFIL	GESCHMIEDETE ARME
0	7	6	5,5	450	1,700	990.B0PB	990.BF0PB
						36,10 €	39,90 €
1	10	8	7	600	2,800	990.B1PB	990.BF1PB
						46,30 €	51,20 €
2	13	9	8	750	4,200	990.B2PB	990.BF2PB
						58,50 €	64,90 €
3	16	10	9	900	6,400	990.B3PB	990.BF3PB
						77,30 €	86,60 €
4	18	11	10	1.050	8,600	990.B4PB	990.BF4PB
						128,70 €	144,30 €



## 897A HOCHLEISTUNGS-STAHLBANDMASS, GRIP-GEHÄUSE

### BI-MATERIAL-GEHÄUSE:

Weicher, stoßfester Überzug, geeignet für intensiven Gebrauch

### HOCHWERTIGES MASSBAND:

- Band mit Mylar®-Beschichtung, langlebig, matt, reflexfrei
- Hohe Steifigkeit des Bandes bis über 3 m

### BREITER HAKEN MIT 2-/3-PUNKT-BEFESTIGUNG

Edelstahlverstärkung

### STAHL-GÜRTELCLIP



#### Maßband 3 m

- Maße (L x B): 3 m x 19 mm
- 0,140 kg

897A.319PB

11,70 €

#### Maßband 5 m

- Maße (L x B): 5 m x 28 mm
- 0,330 kg

897A.528PB

15,80 €

#### Maßband 8 m

- Maße (L x B): 8 m x 28 mm
- 0,480 kg

897A.828PB

20,10 €

## 893B STAHLBANDMASS, ABS-GEHÄUSE

### ABS-GEHÄUSE

### FESTSTELLER

mit automatischem Bandrücklauf

### NYLONBAND

- Nylon Beschichtung
- Beidseitig bedruckt

### BREITER HAKEN MIT 2-/3-PUNKT-BEFESTIGUNG

Edelstahlverstärkung

### GÜRTELCLIP

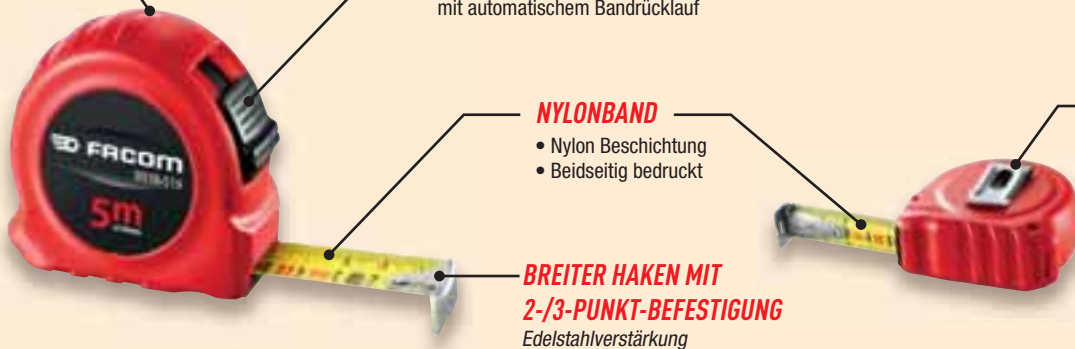

#### Maßband 3 m

- Maße (L x B): 3 m x 19 mm
- 0,140 kg

893B.319PB

7,20 €

#### Maßband 5 m

- Maße (L x B): 5 m x 19 mm
- 0,330 kg

893B.519PB

10,40 €

## DIGITALER WERKSTATT-MESSSCHIEBER

### IP 65 wasserdicht - Übertragungssoftware



#### Messschieber mit Digitalanzeige, 150 mm

- DIN Norm 862
- Beständig gegen Wasser und Werkstattöle
- RS 232 Anschluss
- Automatisches Abschalten
- 6 mm hohe LCD Digitalanzeige
- Mechanik aus feingeschliffenem Edelstahl
- Flaches Tiefenmaß
- Mit Konformitätsbescheinigung

0,305 kg

1300PB

274,00 €

## MASSBAND EDELSTAHLGEHÄUSE

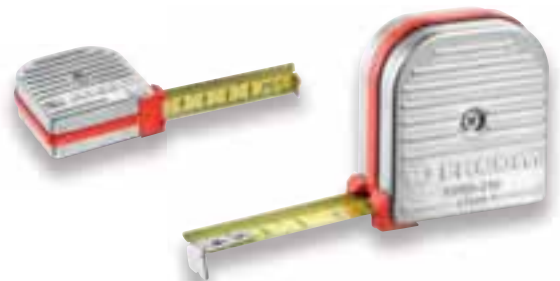

#### Mechaniker-Maßband

- Kompakt
- Automatischer Bandedzug bei Kontakt des Hakens mit beliebiger Oberfläche
- Maße (L x B): 2 m x 16 mm
- Band mit 2-Punkt-Befestigung
- Steif bis 1,10 m

0,090 kg

800A.216PB

11,50 €

HERGESTELLT IN FRANKREICH



## SCHLAGWERKZEUGE

### Satz mit 7 Splinttreibern in Falttasche

- Ø 2 - 3 - 4 - 5 - 6 - 8 - 10 mm
- 0,695 kg



248.JT7PB  
**46,70 €**

### Automatischer Körner mit Handgriff

- Schlagkraft: 15 bis 25 kg
- Spitze auf 57-60 HRC gehärtet
- Schlagdämpfender Überzug
- 0,175 kg

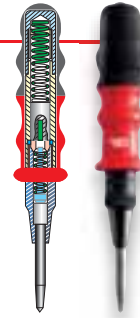

257.GPB  
**49,70 €**

### Empfohlen vom CHSCT



### Satz mit 3 Flachmeißeln und 1 Kreuzmeißel

- Flachmeißel: 15 - 20 - 25 mm
- Kreuzmeißel: 10 mm
- Schlagdämpfender Griff
- Inklusive Aufbewahrungsständer
- 0,900 kg

249.GPB  
**45,80 €**

263GPB  
**68,70 €**

## SCHLOSSERHÄMMER MIT GRAPHITSTIEL

### MAXIMALE SICHERHEIT

- Feste Verbindung zwischen Kopf und Stiel über Epoxidharz
- Unzerstörbar

### SICHERER GRIFF

- Weiches Elastomer für sicheres Greifen
- Breite Handauflage, damit der Hammer nicht aus der Hand rutscht

### KOMBINATION AUS 3 WERKSTOFFEN

#### FÜR EIN PERFEKTES ERGEBNIS

- Graphit: für maximale Robustheit
- Bruchsicherer Stiel
- Polypropylen: zur Reduzierung von Vibrationen
- Elastomer: für perfektes Greifen und ausgezeichnete Beständigkeit gegen aggressive Flüssigkeiten

### SEHR KOMFORTABEL

Vibrationshemmend: dämpfendes Material und sich verjüngender Stiel



## SCHLOSSERHÄMMER MIT HICKORY-STIEL

### DREIFACHE KEILVERBINDUNG

SECHSECKIGER GRIFF Liegt gut in der Hand

WÄRMEBEHANDLUNG des Hammerkopfes

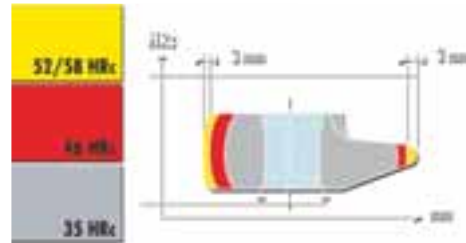

### Ergonomische Schlosserhämmer mit Graphitkern



Breite mm	Höhe mm	Länge mm	kg	
93	30	270	0,470	200C.30PB <b>12,40 €</b>
100	32	300	0,585	200C.32PB <b>13,50 €</b>
106	35	300	0,725	200C.36PB <b>14,90 €</b>
108	40	330	1,025	200C.40PB <b>18,30 €</b>
138	50	360	1,910	200C.50PB <b>26,80 €</b>

### Rutschfreie Schlosserhämmer mit Hickory-Stiel



Breite mm	Höhe mm	Länge mm	kg	
93	30	270	0,527	200H.30PB <b>9,90 €</b>
100	32	300	0,565	200H.32PB <b>10,70 €</b>
106	35	300	0,781	200H.36PB <b>13,20 €</b>
108	40	330	1,063	200H.40PB <b>13,90 €</b>
138	50	360	1,925	200H.50PB <b>23,50 €</b>



## INNENABZIEHER / AUSSENABZIEHER U306

Selbstschließend Selbstzentrierend



### Einfache Umstellung von außen nach innen

#### FUNKTIONAL

- Montage mit 2 bzw. 3 Abzieharmen
- Einfacher Wechsel der Abzieharme

#### EINFACHE HANDHABUNG

- Automatische Schließung der Abzieharme
- Automatische Zentrierung der Schraube

#### SICHERHEIT

Spindel mit Sicherungskopf



#### KOMPLETT-BLOCKIERUNG

der Abzieharme über ein Rändelrad

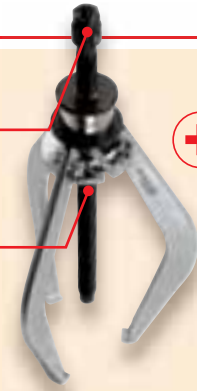

### Außenabzieher Spannbereich bis 140 mm

- Spannbereich: Außenabzieher: Ø 7 bis 140 mm  
Innenabzieher: Ø 23 bis 130 mm
- Inklusive 1 Satz mit 3 Außenabziehern und 1 Satz mit 3 Innenabziehern

2,100 kg



U.306PB

172,20 €

### Außenabzieher Spannbereich bis 180 mm

- Spannbereich: Außenabzieher: Ø 11 bis 180 mm  
Innenabzieher: Ø 50 bis 170 mm
- Inklusive 1 Satz mit 3 Außenabziehern und 1 Satz mit 3 Innenabziehern

2,200 kg



U.306-180PB

220,00 €

## HYDRAULIK-ABZIEHER 10 TONNEN U312



Einfach, leicht und kompakt!



### Hydraulik-Abzieher 10 T, 4 Sätze Abzieharme

Inhalt:

- Ein Hydraulikzylinder 10 T + Kopfstück
- + Satz mit 3 Schrauben/Muttern
- Ein Grundkörper für 2 bzw. 3 Abzieharme + Zentrierspindel
- + Satz mit 3 Schrauben/Muttern
- Lieferung im Kunststoffkoffer
- Passend für JETXL, JET+, Jetline+ Schubfächer
- Spannweite 45 bis 270 mm
- Maße: 565 x 412 x 105 mm
- 14,400 kg

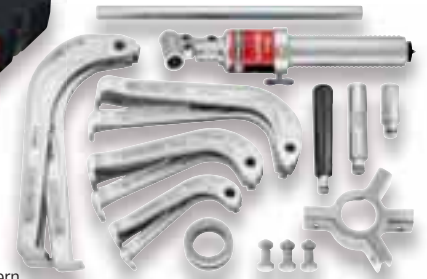

U.312HJ4PB

789,00 €

Satz Außenabzieher	Spannweite mm	Spanntiefe mm
U.312G110	45 ▶ 85	110
U.312G160	80 ▶ 170	160
U.312G210	90 ▶ 210	210
U.312G260	110 ▶ 270	260

## SORTIMENT MIT GEWINDE-REPARATURSÄTZEN

### Vollständiges Sortiment:

- Edelstahlensätze M5, M6, M8, M10, M12
- Spezielle Gewindebohrer zum Reparieren von M5, M6, M8, M10, M12 Gewinden
- Spezialbohrer zum Reparieren von M5, M6, M8, M10, M12 Gewinden
- Werkzeug-Mix (Montage der Einsätze und Windeisen) für die Einsätze M5, M6, M8, M10, M12
- Magnetische Zapfenbrecher für die Einsätze M5, M6, M8, M10, M12

1,200 kg



TRK5-12PB

206,00 €

## SATZ MIT 2 ZENTRIER-DICHTUNGSTREIBERN

Einfach, funktional!



Schlagbereich



Werkzeugfreies Einstellen



- 2 Werkzeuge mit mehreren Durchmessern und einstellbaren Backen:
  - Backen-Ø 9,5 bis 50 mm
  - Backen-Ø 18 bis 90 mm
- 3 Stufen pro Backe zum Anpassen an alle Dichtungs- und Lagerring-Typen

1,100 kg

217.J2PB

233,00 €

**NEU** STECKSCHLÜSSEL OGV® GRIP

**Ideal zum Anziehen / Lösen von beschädigten 6-Kant-Schrauben**

**6-KANT-BIT**

löst behutsam selbst stark beschädigte Innen-sechskant-Schrauben

**FUNKTIONAL IN BEIDEN DREHRICHTUNGEN**  
(Anziehen und Lösen)



**LÖST SELBST ZU 98 % ABGERUNDETE SCHRAUBEN**

**BOX MIT 8 STECKSCHLÜSSELN 6-KANT 1/4"**



x **8**



**ULTRA GRIP / PRECISION**



37 mm



**Inhalt:**

- 8 Steckschlüssel, Länge 37 mm:  
○ 2 - 2,5 - 3 - 4 - 5 - 6 - 7 - 8 mm
- In Mbox Box **Small** mit Schaumstoffeinlage  
- kompatibel mit den Schubfächern der FACOM  
Werkstattwagen

0,510 kg

RTM.J8MGRPPB

**69,00 €**

**BOX MIT 6 STECKSCHLÜSSELN 6-KANT 1/2"**



x **6**



**ULTRA GRIP / PRECISION**



60 mm



**Inhalt:**

- 6 Steckschlüssel, Länge 60 mm:  
○ 10 - 11 - 12 - 14 - 17 - 19 mm
- In Mbox Box **Small** mit Schaumstoffeinlage  
- kompatibel mit den Schubfächern der FACOM  
Werkstattwagen

0,710 kg

STM.J6MGRPPB

**99,00 €**



## HOCHLEISTUNGS-SCHLAGSCHRAUBER $\varnothing$ 1/2" MIT LED BELEUCHTUNG

### ERSTER DRUCKLUFT-SCHLAGSCHRAUBER MIT INTEGRIERTER BELEUCHTUNG!

- 1 **PATENTIERTE, ABNEHMBARE UND WIEDERAUFLADBARE FACOM LED-LEUCHE**  
für Arbeiten in dunklen Bereichen
- 2 **STUFENLOSE REGULIERUNG** für bessere Geschwindigkeitskontrolle
- 3 **LUFTAustrITT UNTEN MIT INTEGRIERTEM SCHALLDÄMPFER**
- 4 **WEICHER GRIFFÜBERZUG** dämpft Vibrationen, Körper aus Magnesium
- 5 **EINHAND-UMSCHALTER** mit 3 Drehzahlen zum Anziehen und einer zum Lösen



- Kaltgeschmiedetes Doppelschlagwerk für eine längere Lebensdauer
- 1/4" Werkzeugaufnahme

**Handlich, leicht,  
kraftvoll**

**Hohe Leistung bei  
intensivem Einsatz**

Gesamtlänge: 144 mm

1  
2  
3  
4  
5

Max. Drehmoment:  
950 Nm  
 $\varnothing$  1/2"

NS.2500GPB  
1,400 kg  
299,00 €

Gesamtlänge: 162 mm

1  
2  
3  
4  
5

Max. Drehmoment:  
1.898 Nm  
 $\varnothing$  1/2"

NS.3500GPB  
2,200 kg  
349,00 €

## HOCHLEISTUNGS-SCHLAGSCHRAUBER $\varnothing$ 1/2"

**STUFENLOSE REGULIERUNG**  
für bessere Geschwindigkeitskontrolle

**LUFTAustrITT UNTEN MIT INTEGRIERTEM  
SCHALLDÄMPFER**

**WEICHER GRIFFÜBERZUG**  
dämpft Vibrationen, Körper aus Magnesium

- Kaltgeschmiedetes Doppelschlagwerk für eine längere Lebensdauer
- Von FACOM konzipiert und produziert
- 1/4" Werkzeugaufnahme



**Hohe Leistung und  
benutzerfreundlich**

NS.3100GPB  
2,000 kg  
289,00 €





## SCHLAGSCHRAUBER $\varnothing$ 1/2" AUS ALUMINIUM

### DOPPELSCHLAGWERK

Für volle Leistung bei vollem Einsatz

### HEISSGESCHMIEDETER

### AMBOSS

Längere Lebensdauer

### ERGONOMISCHER GRIFF

Kälteisolierender und Vibrationsdämpfender Gummiüberzug

### UMSCHALTHEBEL

Einfache Bedienung - auch mit Handschuh

Gesamtlänge: 190 mm



Max. Drehmoment:  
1.490 Nm

$\varnothing$  1/2"

**Leistungsstark**

2,800 kg

NS.1400FPB

179,00 €

## SCHLAGSCHRAUBER $\varnothing$ 1/2"

**Kraftvoll  
und Leicht**

Gesamtlänge: 111 mm



Max. Drehmoment:  
860 Nm

$\varnothing$  1/2"

- 3 Drehzahlstufen, „Einhand“-Umschalter
- Der Befestigungshaken beugt frühzeitiger Ermüdung beim Schrauben vor
- Weicher, ergonomischer Griff liegt sicher in der Hand
- Kompakter Körper für schwer zugängliche Stellen
- Beständig gegen Kohlenwasserstoffe und Lösungsmittel

1,300 kg

NS.1600FPB

189,00 €

## SATZ MIT 9 IMPACT-STECKSCHLÜSSELN $\varnothing$ 1/2"



- 13 - 14 - 16 - 17 - 18 - 19 - 21 - 22 - 24 mm

• Auf Halteschiene

1,200 kg

NS.J9PF

84,00 €

**NEU**



NEU:  
IMPACT-BITS  $\varnothing$  1/4"

IN DER BOX ZU 30 ODER 50 TEILEN

AUF SEITE 36

## SCHLAGSCHRAUBER $\varnothing$ 3/4" TITANIUM

Gesamtlänge: 227 mm



Max. Drehmoment:  
2.115 Nm

$\varnothing$  3/4"

**Robustes  
Leichtgewicht**

- Stufenlose Geschwindigkeitseinstellung
- Leiser Luftabweiser
- Weicher, komfortabler, ummantelter Griff
- Einhändige Geschwindigkeitseinstellung und Umschaltung

3,800 kg

NK.3000FPB

645,00 €



## SCHLAGSCHRAUBER 1" - KURZE SPINDEL

**Leistungsstark**



Gesamtlänge: 279 mm

□ 1"

Max. Drehmoment: 3.390 Nm

### Schlagschrauber $\varnothing$ 1" (Pistolenform)

- Mit doppeltem Schlagwerk
- „Einhand“-Umschalter 2 Drehzahlstufen in beiden Richtungen
- Gummischutz des Motorgehäuses
- Für mehr Komfort um 360° verstellbarer Handgriff
- Steckschlüssel-Rückhaltevorrichtung mit Außenvierkant und Splint für mehr Sicherheit

⚖ 6,890 kg

NM.3000FPB

915,00 €



Gesamtlänge: 346 mm

□ 1"

Max. Drehmoment: 3.390 Nm

### Schlagschrauber $\varnothing$ 1" (Gerade Form)

- Mit doppeltem Schlagwerk
- „Einhand“-Umschalter 2 Drehzahlstufen in beiden Richtungen
- Gummischutz des Motorgehäuses
- Für mehr Komfort um 360° verstellbarer Handgriff
- Steckschlüssel-Rückhaltevorrichtung mit Außenvierkant und Splint für mehr Sicherheit

⚖ 8,070 kg

NM.3030FPB

915,00 €

**NEU**

## DRUCKLUFT-UMSCHALTKNARREN

**RICHTUNGSMSCHALTER**  
griffnah platziert

**ERGONOMISCHER GRIF**  
liegt gut in der Hand



**VIERTANT  
AUSTAUSCHBAR**

keine überflüssigen Werkzeuge nötig, durch Verwendung von kompatibelem Zubehör

**SCHMALER, STAUBDICHTER KOPF**  
ideal für schwer zugängliche Stellen, langlebig

**STUFENLOSE REGULIERUNG**  
für bessere Geschwindigkeitskontrolle. Nicht hervorstehend, bleibt nicht hängen



### KOMPAKTE UMSCHALTKNARRE 1/4" UND 3/8"



**54 Nm**  
Drehmoment

**300 U./min.**  
Max. Drehzahl

**185 mm**  
Länge

• Kleiner, staubdichter Kopf, 18 mm hoch  
⚖ 0,660 kg

VR.RJ2500PB

189,00 €

### KOMPAKTE UMSCHALTKNARRE 3/8" UND 1/2"



**108 Nm**  
Drehmoment

**300 U./min.**  
Max. Drehzahl

**318 mm**  
Länge

**OHNE  
RÜCKSCHLAG**

• Kleiner, staubdichter Kopf, 24 mm hoch  
• Luftaustritt nach hinten  
führt den Luftstrom vom Anwender weg  
⚖ 1,570 kg

**EXKLUSIV BEI FACOM**

Schutz des Handgelenks durch automatisches Entkuppeln

VR.SJ3500PB

249,00 €



**NEU**

## 18 V AKKU-SCHLAGSCHRAUBER $\varnothing$ 1/2"

**Immer bewährt und produktiv**

*Auto-Stopp-Funktion für schnelleres Arbeiten. Bei Kontakt mit der Mutter stoppt der Schrauber zum Anziehen mit dem Drehmomentschlüssel.*

### $\varnothing$ 1/2" KALTGESCHMIEDET

- Langlebig, ausgestattet mit Verriegelungsring

### 3 KONTROLLMODI

- Lösen MAX : Anziehen MIN
- Lösen MAX : Anziehen bis zu festgelegtem Drehmoment (IMPACT STOPP: kein Überdrehen)
- Lösen MAX : Anziehen MAX

### SEHR HELLE LED

- Sitzt an der Geräteunterseite und wirft keinen Schatten

### KOMPAKTES DESIGN

- Mit 175 mm Länge und einem Gewicht von 2 kg (inklusive Akku) ist er 50 mm kürzer und 1,3 kg leichter als das Modell CL3.CH18S



### BÜRSTENLOSER MOTOR

- Kraftvoller, wartungsfreier, sparsamer Motor

### ERGONOMISCH

- Griff mit Gummiüberzug



Schlagschrauber in einer wasserdichten ToughSystem®-Box mit 1 Ladegerät und 2 Akkus 18 V 5.0 AH (powered by DEWALT)

8,200 kg

FCF894P2-QW

**499,00 €**

**680 Nm** Drehmoment | **2.000 U./min.** Max. Drehzahl | **175 mm** Länge



Schlagschrauber ohne ToughBox, Akkus, Ladegerät

2,000 kg

FCF894N-XJ

**279,00 €**

## AKKU DUO POWER PACK

### Kraftvoll und Vielseitig

Duo Power Pack 18 V Schlagschrauber  $\varnothing$  1/2" + 18 V Bohrschrauber 13 mm

- Inhalt:
  - 1 1/2" Hochleistungs Schlagschrauber
  - 1 Bohrschrauber 13 mm
  - 2 Akkus 5 Ah 18 V + Ladegerät (10,8 V - 18 V)
- In ToughBox mit Schutzklasse IP 65
- 8,500 kg

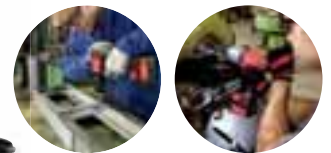

CL3.CHP18SP2PB

**649,00 €**

## 18 V AKKU-SCHLAGSCHRAUBER $\varnothing$ 1/2"

### 3 Geschwindigkeiten Bürstenloser Motor

18 V Schlagschrauber  $\varnothing$  1/2" 5 Ah

- Bürstenloser Motor
- Korpus und Akku beständig gegen gängige Kohlenwasserstoffe und Lösungsmittel
- 3 Geschwindigkeiten: in Gang 1\* kein Überdrehen
- Max. Anzugsmoment 950 Nm, Lösemoment 1.625 Nm
- DEWALT kompatible Akkus, austauschbar mit aktuell erhältlichen DEWALT Akkus
- Lieferumfang: 2 Li-Ion 18V 5Ah Akkus und 1 Ladegerät, ToughBox
- 3,300 kg



CL3.CH18SP2PB

**549,00 €**

## GARANTIEERWEITERUNG

Wenn Sie Ihr Elektrowerkzeug aus der Serie CL3 innerhalb von 4 Wochen nach Kauf registrieren, verlängert sich die Garantie um ein Jahr\*.

INFORMATIONEN UNTER  
[www.facom.com/extension](http://www.facom.com/extension)



(\* ) Ohne Akku, ohne Ladegerät



## RANGIERHEBER „SICHERHEIT“ 2 TONNEN

**Automatische  
Verriegelung**



- Max. Hubhöhe: 500 mm
- Hydraulischer 2-Kolben-Zylinder
- Unterfahrhöhe mindestens 75 mm
- Chassis-Länge: 705 mm
- **Mit Unterbockfunktion:**  
mechanische Blockierung bei 290 mm.  
Entlastung der Hydraulik in oberer Position
- **Sehr gut gesichertes Absenken:**  
ventilgesteuerte Absenkgeschwindigkeit, mit  
Totmannsteuerung, mechanisches  
Lösepedal
- **Pedal für schnellen  
Hub:**  
lastfreier Schnellhub
- **Räder aus Polyurethan:**  
Geräuscharm



**2 JAHRE  
GARANTIE**

DL.200SECUAPB

**388,00 €**

37,500 kg

## RANGIERHEBER EXTRAFLACH 2 TONNEN

**Ideal für Arbeiten für Fahrzeuge  
mit geringer Bodenfreiheit oder  
mit Unterbodenverkleidungen**

- Max. Hubhöhe: 505 mm
- Unterfahrhöhe mindestens 75 mm
- Chassis-Länge: 675 mm
- Pedal für schnelles Ansetzen, Doppelkolben
- Regelung der Absenkgeschwindigkeit
- Lieferung mit Stahl-/Gummiauflage  
zum Ansetzen unter der Karosserie
- Geräuscharme Räder aus Polyurethan
- Überlastventil
- Abmessungen (L x B): 762 x 350 mm
- CE-Norm EN1494-ASME-PASE



DL.2LPPB

**249,00 €**

32,500 kg

## KOMPAKTER RANGIERHEBER EXTRAFLACH, 3 TONNEN

**Ideal für Arbeiten für Fahrzeuge  
mit geringer Bodenfreiheit oder  
mit Unterbodenverkleidungen**

**1 Schaumstoff-Schutzunterlage  
GRATIS**



- Max. Hubhöhe: 533 mm
- Unterfahrhöhe mindestens 100 mm
- Chassis-Länge: 688 mm
- Pedal für schnelles Ansetzen, Doppelkolben
- Regelung der Absenkgeschwindigkeit
- Lieferung mit Stahl-/Gummiauflage  
zum Ansetzen unter der Karosserie
- Geräuscharme Räder aus Polyurethan
- Abmessungen (L x B): 778 x 375 mm
- CE-Norm EN1494-ASME-PASE



DL.3CLPMPB

**299,00 €**

42,000 kg

## RANGIERHEBER 3 TONNEN

**2 JAHRE  
GARANTIE**

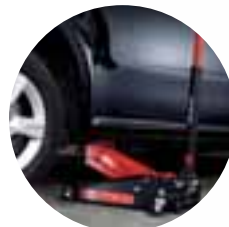

- Max. Hubhöhe: 465 mm
- Unterfahrhöhe mindestens 133 mm
- Chassis-Länge: 615 mm
- Doppelkolben für raschen Hub
- Gummiauflage zum Ansetzen unter der Karosserie
- Führungsstange mit Schutzpolster
- Geräuscharme Räder aus Polyurethan
- Überlastventil
- Abmessungen (L x B): 680 x 344 mm
- CE-Norm EN1494-ASME-PASE



DL.32APB

**199,00 €**

30,500 kg

## SCHAUMSTOFF-SCHUTZUNTERLAGE FÜR RANGIERHEBER DL.2LP - DL.32A - DL.3CLP

- Verteilung der Last zur Schonung von Aluminium-Ölwannen  
bzw. Unterböden
- Zum Schutz beim Anheben eines Fahrzeuges mit Seitenschwellern
- Abmessungen mit Schaumstoffblock (L x B x H): 305 x 155 x 40 mm

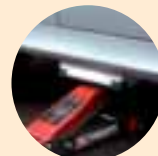

DL.32ASUPPB

**28,90 €**

4,000 kg



## ALUMINIUM-RANGIERHEBER 1,5 T & 2,5 T

- Doppelkolben-Hydraulikzylinder
- Seitengriff zur einfachen Positionierung
- Etwa 20 % leichter als eine Stahlversion

### SICHERHEITSENTIL

- Verhindert Überladung
- Schützt das Hydrauliksystem

**Leicht und vielseitig  
und praktisch**

### 1,5 TONNEN

- Max. Hubhöhe: 360 mm
- Min. Unterfahrhöhe: 90 mm

🏋️ 14,000 kg



DL.15ALPB

**249,00 €**

### 2,5 TONNEN

- Max. Hubhöhe: 459 mm
- Min. Unterfahrhöhe: 100 mm

🏋️ 26,000 kg



**2 JAHRE  
GARANTIE**

DL.25ALPB

**319,00 €**

## RANGIERHEBER PL 5 TONNEN & 10 TONNEN

### ROBUSTE STAHLKONSTRUKTION

### SCHNELLZUGRIFFSPEDAL

Schnelles Heben ohne Last

### VERSTELLBARER SCHWENKGRIFF

3 Positionen: 90°, 135° und 180°

### KONTROLLIERTES ABSETZEN

**Robust und zuverlässig**



### 5 TONNEN

- Max. Hubhöhe: 685 mm
- Min. Unterfahrhöhe: 150 mm
- Länge: 1506 mm

🏋️ 89,000 kg



DL.PL5PB

**659,00 €**

**2 JAHRE  
GARANTIE**

### 10 TONNEN

- Max. Hubhöhe: 525 mm
- Min. Unterfahrhöhe: 150 mm
- Länge: 1630 mm

🏋️ 129,000 kg



DL.PL10APB

**912,00 €**

**2 JAHRE  
GARANTIE**



## HYDROPNEUMATISCHE WAGENHEBER SCHWERGEWICHT



### Ultra-Kompakter Heber

#### Hydropneumatischer Wagenheber 15 - 30 T

- Führungsstange 1,30 m lang, mit seitlich montierten Griffen
- Unterfahrhöhe mindestens: 150 mm
- 2 Stufen einstellbar:  
30 Tonnen - Hubhöhe 223 mm  
15 Tonnen - Hubhöhe 289 mm

🏋️ 38,000 kg

DL.1530CAPB

1.176,40 €

- Inklusive 2 Verlängerungen 45 und 75 mm
- Steuerung der Absenkgeschwindigkeit
- Zylinder innen und außen mit Hartchromschicht, doppelt dicht
- Überlastsicherheitsventil
- Mit Totmannsteuerung
- Ölkreislauf mit Rücksperrentil

### Langes Chassis



#### Hydropneumatischer Wagenheber 10 - 25 - 50 T

- Führungsstange 1,38 m lang, mit seitlich montierten Griffen
- Unterfahrhöhe mindestens: 160 mm
- 3 Stufen einstellbar:  
50 Tonnen - Hubhöhe 222 mm  
25 Tonnen - Hubhöhe 283 mm  
10 Tonnen - Hubhöhe 352 mm

🏋️ Gewicht: 61,000 kg

DL.1050APB

1.877,00 €

## STEMPELWAGENHEBER SERIE FÜR INTENSIVE NUTZUNG

### FÜR DEN INTENSIVEN EINSATZ IM PROFESSIONELLEN BEREICH

Sehr beständig gegen Winkelkräfte, die bei Gebrauch auf unebenem Boden auftreten.

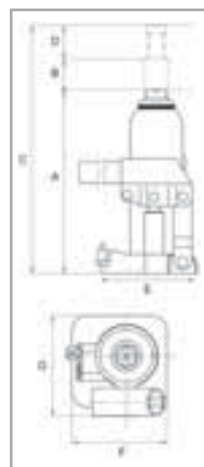

### EINSATZ FÜR SPEZIALARBEITEN MÖGLICH

horizontal verwendbar wie Hebezyylinder. Konform mit der Maschinenrichtlinie 2006/42/CE.



- Oberflächenbehandlung, thermische Behandlung
- Große Grundplatte, Betätigungsrichtung in der Achse: größere Stabilität
- Zylinder mit Rostschutz
- Tragegriff für 20 und 30 T

#### Details der Abmessungen

	A (mm)	B (mm)	C (mm)	D (mm)	E (mm)	F x G (mm)	Ölinhalt (ml)	🏋️ kg	Tonnen
DL.2BTIPB	178	117	347	52	128	78 x 118	70 ml	2,400	2 t
DL.5BTIPB	198	122	390	70	145	92 x 142	150 ml	3,700	5 t
DL.8BTIPB	198	124	394	72	166	98 x 157	200 ml	5,600	8 t
DL.12BTIPB	238	150	468	80	190	119 x 173	370 ml	8,000	12 t
DL.20BTIPB	270	160	430	-	223	144 x 193	620 ml	13,000	20 t
DL.30BTIPB	280	165	445	-	232	150 x 202	830 ml	18,400	30 t

DL.2BTIPB

41,40 €

DL.5BTIPB

58,50 €

DL.8BTIPB

79,70 €

DL.12BTIPB

105,10 €

DL.20BTIPB

136,90 €

DL.30BTIPB

179,40 €



## AKKU-SCHNELLLADEGERÄT 12 V / 15 A

### UNIVERSELL EINSETZBAR

- Zum Laden aller Bleibatterien: flüssig, VLRA, AGM, GEL
- Kompatibel mit Start & Stopp Fahrzeugen und Batterien

### SICHERHEIT

- Schutz gegen Polaritätsumkehr
- Kurzschluss- und Überlastschutz
- Funkenfreie Technologie
- Wartungsmodus der Batterie
- Ausgangsspannung begrenzt auf 14,7 V

### HÖHERE FUNKTIONALITÄTEN

- Smartes Ladeprogramm in 8 Schritten
- Mikroprozessor gesteuerter Ladevorgang
- Show-Room Funktion

### AUFLADEZUBEHÖR

- Isolierklemmen und Ringdrähte

### Batterieladegerät 12 V

- Maximaler Ausgangsstrom: 15 A
- 1,400 kg



**2 JAHRE  
GARANTIE**

**100 % automatische, schnelle und sichere Aufladung!**

BC1215PB  
**168,30 €**

**NEU**

## BOOSTER PRO 12 V

**Integriertes Ladegerät**

### ERGONOMISCHES GEHÄUSE

- Angenehmes Tragegefühl
- Sauber verstaute Kabel
- LED Interface

### 2 A LADEGERÄT IM BOOSTER INTEGRIERT

- Schnellladung der internen Batterie
- Einfache Wiederaufladung des Boosters über das Netzladegerät

### QUALITÄTSKLEMMEN

- Optimierte Oberfläche für beste Kontakte
- Mit der beweglichen Klemmbacke fest Anklemmen

### GERÄTESCHUTZSICHERUNG

- In den Klemmen integriert

### LEISTUNGSSTARK

- AGM Batterie 20 Ah
- Spitzenstromstärke 3.500 A

### KONFORMITÄT MIT CE, DIN & UL NORMEN

- Aus Qualitätsmaterialien produziert für höchste Sicherheit, Langlebigkeit und Verlässlichkeit



**2 JAHRE  
GARANTIE**

9,400 kg

B12.1CPB

**349,00 €**

HERGESTELLT  
IN BELGIEN

## BOOSTER 12-24 V

**12 und 24 V  
Starthilfe für  
alle Fahrzeuge**



- Für alle Fahrzeugtypen: LKW, Transporter, Bus, Traktoren, Wohnmobil
- Schutzschalter und Alarm bei Verpolung
- 2 interne, dichte AGM Batterien 12 V
- Leistungsaufnahme: 2 x 20 Ah
- Reale Klemmenspannung: 1.000 A
- Spitzenstromstärke: 3.700 A
- Kupferkabel mit doppelter Isolierung
- Kabelquerschnitt: 35 mm<sup>2</sup>
- Kabellänge: 155 cm
- Gekrümmte Klemme 850 A - 100 % Bronze
- Ladeanzeige
- Ladegerät: 12 V 4 A mit Modus Erhaltungsladung
- Schutz mittels Trägersicherung, 300 A

**2 JAHRE  
GARANTIE**

22,800 kg

B124.1APB

**887,00 €**

HERGESTELLT  
IN BELGIEN

## REIFENFÜLLMESSER

**Lieferung mit LNE-Kalibrierzertifikat**



- Anzeige von 0 bis 12 bar
- Stoßdämpfender Gummiüberzug
- 0,850 kg

U.179APB

**121,40 €**

## AUTOMATISCH SPANNENDER ÖLFILTERSCHLÜSSEL

**Anpassung an alle  
Filterdurchmesser  
von 66 bis 150 mm**

- Automatisches Spannen des Gurtes
- Knarrenwirkung:
  - rasches Lösen des Filters
  - Zugänglichkeit auch an beengten Stellen
- Kontrolliertes Anziehen des Gurtes



### Modell für PKW

- Passt auf Filter mit 66 - 105 mm
- 0,285 kg

U.48PB

**65,30 €**

### Modell für LKW

- Passt auf Filter mit 106 - 150 mm
- 0,290 kg

U.48PLPB

**72,30 €**

HERGESTELLT  
IN FRANKREICH



## HYDRAULIKPRESSEN

**30T**

**Kolbenhub: 150 mm**  
 Maße am Boden:  
 Breite: 795 mm  
 Tiefe: 700 mm  
 Höhe: 1.800 mm  
 ⚖️ 185,00 kg

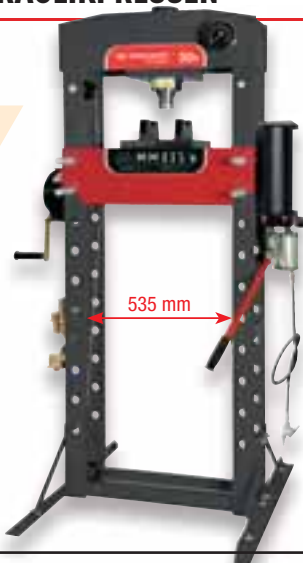

- Zylinder seitlich beweglich
- Fuß- oder Handsteuerung
- Tisch kann mit der integrierten Winde von einem Bediener angehoben werden
- Vorrichtung zur Verankerung im Boden
- Manometer auf Augenhöhe
- Inklusive Druckstangensatz
- Inklusive einem Paar V-förmiger Halter

**W.430PNPB**  
**2.132,00 €**

**50T**

**Kolbenhub: 200 mm**  
 Maße am Boden:  
 Breite: 1.036 mm  
 Tiefe: 800 mm  
 Höhe: 1.877 mm  
 ⚖️ 295,00 kg

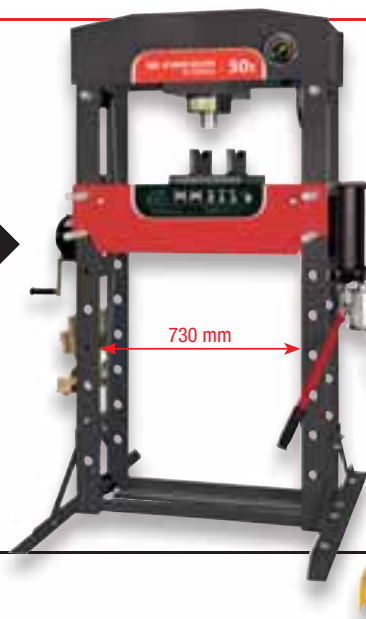

**W.450PNAPB**  
**3.492,00 €**

## HYDRAULISCHE WERKSTATTPRESSEN

### HYDRAULIKZYLINDER 15, 20, 30 ODER 50 TONNEN

- Handhebel + Fußpedal (Handhebel nur bei der Werkbankpresse 15 Tonnen W.415WBAPB)
- Zylinder seitlich regulierbar

### HÖHENVERSTELLBARER TISCH

- 50 Tonnen Presse W.450PB mit integrierter Winde
- VORRICHTUNG ZUR BEFESTIGUNG AM BODEN**

### INTEGRIERTER MANOMETER

- Druckanzeige in Nm und PSI
- Manometer auf Augenhöhe

### INTEGRIERTES ZUBEHÖR

Inklusive montiertem, umkehrbaren V-Paar und Druckstangensatz\*.



**2+1 JAHRE**

### \*INKLUSIVE VOLLSTÄNDIGEM DRUCKSTANGENSATZ

Ø mm	L mm	T max.
12	60	3
16	60	8
18	85	12
20	85	14
22	85	16
25	110	18
30	110	20



### Kompakt und Kraftvoll

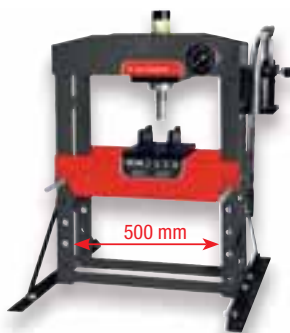

**Werkbankpresse 15 T**  
 • Kolbenhub: 160 mm  
 • Maße am Boden (L x B x H):  
 700 x 540 x 965 mm  
 ⚖️ 75,00 kg

**W.415WBAPB**  
**608,00 €**

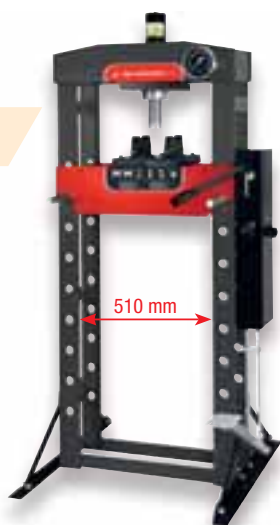

**Werkstattpresse 20 T**  
 • Kolbenhub: 185 mm  
 • Maße am Boden (L x B x H):  
 730 x 560 x 1.626 mm  
 ⚖️ 112,00 kg

**W.420PB**  
**912,00 €**

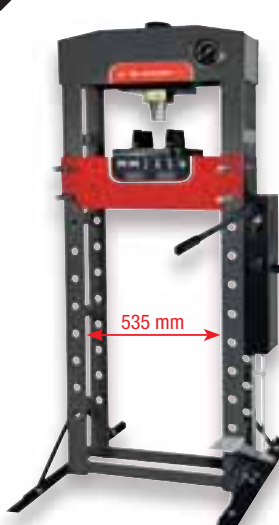

**Werkstattpresse 30 T**  
 • Kolbenhub: 150 mm  
 • Maße am Boden (L x B x H):  
 795 x 700 x 1.830 mm  
 ⚖️ 167,00 kg

**W.430PB**  
**1.217,00 €**

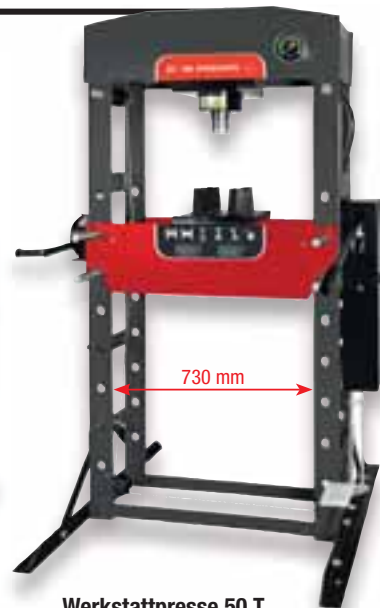

**Werkstattpresse 50 T**  
 • Kolbenhub: 200 mm  
 • Abmessungen am Boden (L x B x H):  
 1.030 x 800 x 1.877 mm  
 ⚖️ 300,00 kg

**W.450PB**  
**2.029,00 €**

## WERKSTATTPRESSENHALTER

- Universalaufnahme für Werkstattpressen
- Das Werkstück wird während des Pressvorgangs zwischen 3 Punkten fest eingeklemmt. Verringert das Verletzungsrisiko

- Stellachsen Ø M18, für einen Druck bis zu 30 Tonnen
- Zum Ziehen und Pressen von Kugellagern, Silentlagern, Lagern...



⚖️ 13,800 kg

**W.400SUPPB**  
**375,00 €**





# SAFETY LOCK SYSTEM

## DIE FACOM LÖSUNG FÜR ARBEITEN IN DER HÖHE

FACOM arbeitet von Beginn an eng mit Unternehmen aus verschiedenen Bereichen zusammen, um perfekt an den Benutzerbedarf angepasste Werkzeuglösungen zu entwickeln.

Mit dem Safety Lock System (SLS), erreicht FACOM alle, die Schäden durch herabfallendes Werkzeug vermeiden wollen.



[WWW.FACOM.DE](http://WWW.FACOM.DE)

**INDIVIDUELLE WERKSTATTEINRICHTUNGEN VON FACOM**

# Ihre Werkstatt in Ihren Farben

Spezial-RAL-Farben, individuelle Logos oder Sticker sowie weitere Anpassungen auf Anfrage: Ab einer Mindestbestellmenge von 6 Werkstattwagen. Auch verfügbar für das JETLINE+ System. Zu Preisen und Lieferfristen fragen Sie bitte Ihren Händler oder wenden Sie sich an: [verkaufde.facom@sbdinc.com](mailto:verkaufde.facom@sbdinc.com)



**ZUVERLÄSSIGER SERVICE**

## Immer da, wenn Sie sie brauchen

### Gese, Band und Rofo - Die Servicepartner von FACOM

**Serviceadressen:**

Land	<b>Deutschland</b>	<b>Österreich</b>	<b>Schweiz</b>
Servicepartner	gese-GmbH	BAND SERVICE VertriebsGmbH	rofo AG
Straße	OT Pritnitz Gewerbegebiet	Oberlaaer Str.248	Seeblick 1
PLZ/Ort	06682 Teuchern	1230 Wien	3213 Kleinbödingen
Telefon	+49 (0)34445 / 22444	+43 (0)1 / 66 20 080	+41 (0)26 / 674 93 93
Fax	+49 (0)34445 / 22666	+43 (0)1 / 66 20 108	+41 (0)26 / 674 93 94
E-Mail	<a href="mailto:kundendienst@gese-gmbh.de">kundendienst@gese-gmbh.de</a>	<a href="mailto:info@bandservice.at">info@bandservice.at</a>	<a href="mailto:service@rofoag.ch">service@rofoag.ch</a>
Website	<a href="http://www.gese-gmbh.de">www.gese-gmbh.de</a>	<a href="http://www.bandservice.at">www.bandservice.at</a>	<a href="http://www.rofoag.ch">www.rofoag.ch</a>



## WERKZEUGKOFFER 145-TLG.

- 11 Gabelringsschlüssel: 8 - 10 - 11 - 12 - 13 - 14 - 15 - 16 - 17 - 18 - 19 mm • 1 Verstellbarer Einmaulschlüssel 250 mm
- 1/4": 1 Umschaltknarre / 10 Steckschlüssel mit Innensechskant: 5,5 - 6 - 7 - 8 - 9 - 10 - 11 - 12 - 13 - 14 mm / 2 Verlängerungen 50 + 100 mm / 1 Universalkardangeln / 1 Verbindungsstück 1/4"-3/8" / 1 Einsatzhalter 30 mm
- 1/2": 1 Umschaltknarre / 16 Steckschlüssel mit Innensechskant: 10 - 11 - 12 - 13 - 14 - 15 - 16 - 17 - 18 - 19 - 21 - 22 - 24 - 27 - 30 - 32 mm / 2 Verlängerungen 125 + 250 mm / 1 Universalkardangeln
- 3/8": 1 Innensechskantschlüssel für Kerzen 14 mm / 1 Sechskantschlüssel für Zündkerzen 16 mm
- Schraubendreher: 3 Schlitz: 3 x 75 - 5,5 x 100 - 6,5 x 150 mm / 2 PH: 1 x 100 - 2 x 100
- 1 Verbindungsstück mit 6 mm Griff • 1 Spannungsprüfer
- Bits 25 mm: 2 Schlitz: 4,5 - 5,5 mm / 7 PH: 1 - 2(x5) - 3 / 5 PZ 1 - 2(x3) - 3 / 11 Torx®: T10 - 15(x3) - 20(x3) - 25(x2) - 27 - 30 / 4 Innensechskant: 3 - 4 - 5 - 6 mm / 1 Einsatzhalter 24 mm / 1 magnetischer Bithalter
- Präzisionseinsätze: 7 Schlitz: 1 - 1,5 - 2 - 2,5 - 3 - 3,5 - 4 / 4 PH: 000 - 00 - 0 - 1 / 2 PZ: 0 - 1 / 9 Torx®: T4 - 5 - 6 - 7 - 8 - 9 - 10 - 15 - 20 / 8 Sechskant: 0,7 - 0,9 - 1,3 - 1,5 - 2 - 2,5 - 3 - 4 / 1 Bithalter
- 1 Splinttreiber 4 mm • 1 Kreuzmeißel 5 mm • 1 Meißel 12 mm • 1 Körner 3 mm • 1 Spitze
- 9 Inbusschlüssel: 1,5 - 2 - 2,5 - 3 - 4 - 5 - 6 - 8 - 10 mm
- 1 Zange 250 mm • 1 verstellbare Zange 240 mm • 1 Kombinationszange 180 mm • 1 Spitzzange 170 mm
- 1 Seitenschneider 160 mm • 1 Drahtschere • 1 Messschieber 1/20 • 1 Hammer 300 g
- 1 Taschenlampe mit 40 Lumen • 1 ausziehbarer Magnetstab • 1 Sägebogen • 1 Messer



Artikel-Nr.: E220109

189,00 €

WERKSTATTWAGEN E010192 MIT 6 SCHUBFÄCHERN UND 9 WERKZEUGMODULEN



Schubfächer können mit allen Kunststoffmodulen bzw. Schaumstoffmodulen des Programms EXPERT ausgestattet werden – 3 Module je Schubfach

- 6 Schubfächer:
  - 3 Schubfächer Höhe 60 mm, 2 Schubfächer Höhe 130 mm, 1 Schubfach Höhe 200 mm
- Gesamtgröße einschließlich Räder und Arbeitsfläche (L x T x H): 748 x 515 x 970 mm
- Nutzabmessungen der Schubfächer (L x T x H): 569 x 421 x 60 / 130 / 200 mm
- Belastbarkeit je Schubfach 60/130/200 mm: 20/25/30 kg
- Große Arbeitsplatte belastbar bis 700 kg:
  - Mit integriertem Griff und Rändern, um das Herunterfallen von Werkzeug während des Schiebens zu vermeiden. Schlagfest und mineralölbeständig.
  - Spezialablage für 3 Schraubendreher und Mulden für Schrauben und Kleinteile
- Zentralverriegelung durch Sicherheitsschlüssel, geliefert mit 2 Schlüsseln, davon ein Kippschlüssel
- 4 Räder mit 125 mm Durchmesser: 2 fest und 2 schwenkbar, davon eins mit Feststeller
- Flaschenhalterung (nach rechts oder links positionierbar)

WERKSTATTWAGEN MIT 9 MODULEN / 194 WERKZEUGEN

- (1) Modul mit 6-Kant-Steckschlüsseln 1/2" - 21-tlg.
- (2) Modul mit 6-Kant-Steckschlüsseln 1/4" und Bits - 67-tlg.
- (3) Modul mit 10 Pfeifenkopfschlüsseln
- (4) Modul mit 16 Gabel-Ringschlüsseln - 6 bis 24 mm
- (5) Modul mit 4 Zangen
- (6) Modul mit Schlagwerkzeugen - 7-tlg.
- (7) Modul mit Stiftschlüsseln und Einsätze - 74-tlg.
- (8) Modul mit 8 Schraubendrehern
- (9) Modul mit 2 Zangen

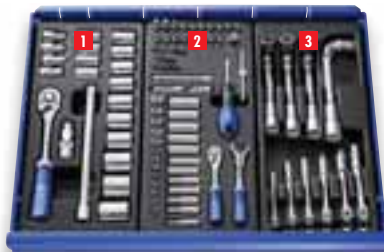

Artikel-Nr.: E220314

799,00 €

## WERKSTATTWAGEN E010194 MIT 7 SCHUBFÄCHERN UND 15 WERKZEUGMODULEN



Schubfächer können mit allen Kunststoffmodulen bzw. Schaumstoffmodulen des Programms EXPERT ausgestattet werden – 3 Module je Schubfach

- 7 Schubfächer:
  - 6 Schubfächer Höhe 60 mm, 1 Schubfach Höhe 270 mm
- Gesamtgröße einschließlich Räder und Arbeitsfläche (L x T x H): 748 x 515 x 970 mm
- Nutzabmessungen der Schubfächer (L x T x H): 569 x 421 x 60 / 270 mm
- Belastbarkeit je Schubfach 60/270 mm: 20/30 kg
- Große Arbeitsplatte belastbar bis 700 kg:
  - Mit integriertem Griff und Rändern, um das Herunterfallen von Werkzeug während des Schiebens zu vermeiden. Schlagfest und mineralölbeständig.
  - Spezialablage für 3 Schraubendreher und Mulden für Schrauben und Kleinteile
- Zentralverriegelung durch Sicherheitsschlüssel, geliefert mit 2 Schlüsseln, davon ein Kippschlüssel
- 4 Räder mit 125 mm Durchmesser: 2 fest und 2 schwenkbar, davon eins mit Feststeller
- Flaschenhalterung (nach rechts oder links positionierbar)

### WERKSTATTWAGEN MIT 15 MODULEN / 287 WERKZEUGEN

- (1) Modul mit 6-Kant-Steckschlüsseln 1/2" - 21-tlg.
- (2) Modul mit 6-Kant-Steckschlüsseln 1/4" und Bits - 67-tlg.
- (3) Modul mit 10 Pfeifenkopfschlüsseln
- (4) Modul mit 16 Gabel-Ringschlüsseln - 6 bis 24 mm
- (5) Modul mit 4 Zangen
- (6) Modul mit Schlagwerkzeugen - 7-tlg.
- (7) Modul mit Stiftschlüsseln und Einsätze - 74-tlg.
- (8) Modul mit 8 Schraubendrehern
- (9) Modul mit 2 Zangen
- (10) Modul mit 17 Impact-Steckschlüsseln 1/2"
- (11) Modul mit 33 Schrauben-Steckschlüssel
- (12) Modul mit 4 Zangen für Sicherungsringe
- (13) Modul mit 4 Gabel-Ringschlüsseln - 27 bis 32 mm
- (14) Modul mit 12 Knarren-Ringschlüsseln - 8 bis 19 mm
- (15) Modul mit 8 Stiftschlüsseln mit „T“-Griff



Artikel-Nr.: E220322

1.349,00 €

## DREHMOMENTSCHLÜSSEL

- ISO 6789
- Genauigkeit: +/- 4%
- Robuster und langlebiger Mechanismus, sowie feinverzahntes Getriebe mit 48 Zähnen
- Sichtfenster für direktes Ablesen des eingestellten Drehmoments
- Fühlbares und hörbares Abschalten beim Erreichen des Drehmoments
- Automatisch nachspannender Mechanismus
- Lieferung mit einem Eichzertifikat im robusten Kunststoffkasten



Artikel-Nr.	Drehmoment		
E100105	1/4"	5 - 25 Nm	85,00 €
E100106	3/8"	10 - 50 Nm	85,00 €
E100107	1/2"	20 - 100 Nm	85,00 €
E100108	1/2"	40 - 200 Nm	89,00 €
E100109	1/2"	60 - 340 Nm	95,00 €
E100110	3/4"	150 - 750 Nm	329,00 €

## 1/4" STECKSCHLÜSSEL UND BITS – 48-TLG.

- 6-Kant-Steckschlüssel: 5,5 - 6 - 7 - 8 - 9 - 10 - 11 - 12 - 13 - 14 mm
- Umschaltknarre
- 2 Verlängerungen: 55 und 100 mm
- Universal-Kardangeln
- Steckgriff
- Bithalter
- Bits:
  - Schlitz : 4,5-5,5-6,5-8
  - Ph1-2x Ph2-2x Ph3
  - Pz1-Pz2 x2 -Pz3 x2
  - H3-2x H4-2x H5-2x H6-H7
  - T10-T15-T20-T25-T27-T30-T40
  - TT15-TT20-TT25



Artikel-Nr.: E030729

45,00 €

## 2-IN-1 AUFLADBARE INSPEKTIONS-LAMPE

- Inspektions- und Taschenlampe in einem**
- Inspektionslampe 5W COB LED
    - 420 Lumen (Betriebsdauer 3 Stunden)
    - 120 Lumen (Betriebsdauer 10 Stunden)
  - Taschenlampe 1W SMD LED
    - 45 Lumen (Betriebsdauer 25 Stunden)
  - Batteriestandsanzeige
  - Um 200° schwenkbar
  - 2 Magnete
  - 2 Aufhängehaken



Artikel-Nr.: E201435

38,00 €

## PUMPE ZUM FÜLLEN VON FLÜSSIGKEITEN IN GETRIEBE

- Ausgelegt zum Befüllen von Flüssigkeiten in Getriebe (manuell oder automatisch), Differential- und Verteilergetriebe
- Manuelle Pumpe
- Ölkapazität: 7,7 L
- Viskositätsbereich bis zu SAE 140
- 16 Adapter in einer Kunststoffbox aufbewahrt



Artikel-Nr.: E200249

259,00 €

## KÜHLSYSTEM-PRÜFERSATZ

### Kompletter Satz für die Erkennung von Leckagen im Kühlsystem

- Umfasst Adapter mit Schnellanschlüssen, die mit den meisten europäischen und japanischen PKWs kompatibel sind
- Universaladapter, die an einer breiten Fahrzeug- und Systempalette verwendbar sind
- Geliefert im Kunststoffkoffer mit Anleitung



Artikel-Nr.: E200511

179,00 €

## WERKZEUGSATZ ZUM ABZIEHEN VON STECKERN – 19-TLG.

- Werkzeuge kompatibel mit den neuen Steckern der VW-Audi Gruppe
- Verwendbar an: Kühlflüssigkeitssensoren, Kabelbäumen und Rechnersteckern
- Erhält das Kabel und den Kabelschuh
- Rändelgriffe



Artikel-Nr.: E201801

89,00 €

## FEDERSPANNER

- Federspanner mit 3 Klauenpaaren
- Länge des Körpers: 453 mm
- Federweg: 300 mm
- Max. Leistungsfähigkeit: 10200 N (ca. 1 Tonne)
- Klauen versehen mit austauschbarem Kunststoffschutz, damit der Federlack nicht beschädigt wird
- Antriebssechskant 24 mm
- Geliefert mit Adapterzubehör für konische Feder im robusten Kunststoffkoffer mit Anleitung



Artikel-Nr.: E201001

355,00 €

## PUMPE FÜR DEN FLÜSSIGKEITSWECHSEL

- Fassungsvermögen: 0,2 Liter
- Zum Absaugen und Einspritzen von Flüssigkeiten bei der Fahrzeugwartung
- Transparentes Gehäuse
- Doppelte Dichtung für präzises und konstantes Saugen
- Ideal für Brems- und Frostschutzflüssigkeit



Artikel-Nr.: E200907

15,00 €

## FLÜSSIGKEITSABSAUGER

- Fassungsvermögen: 9,5 Liter
- Auch zum Absaugen von Schmiermitteln geeignet
- Betrieb über Handpumpe (Pannenhilfe) oder über Druckluft (Werkstattbetrieb) möglich
- Transparentes Gehäuse zum leichten Erkennen des Füllstandes
- Mit 4-Zusatz-Adaptoren für diverse Absaugvorgänge
- Wartungsfrei
- Lieferung mit Anleitung

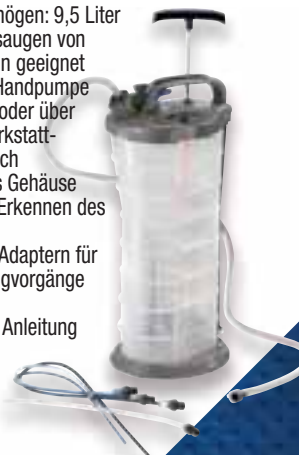

Artikel-Nr.: E200512

125,00 €

## PUMPE FÜR DEN ÖLWECHSEL

- Fassungsvermögen: 1,5 Liter
- Zum Absaugen und Einspritzen von Flüssigkeiten bei der Fahrzeugwartung
- Transparentes Gehäuse zum leichten Erkennen des Füllstandes
- Doppelte Dichtung für präzises und konstantes Saugen
- Mit Absperrhahn zur Aufbewahrung von Flüssigkeiten

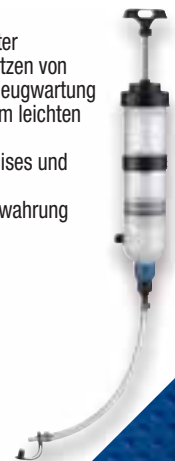

Artikel-Nr.: E200231

33,00 €

## 5 VERLÄNGERUNGSTANGEN FÜR DIE DREHMOMENTBEGRENZUNG

- 1/2" Vierkant-Antrieb: 90 / 100 / 120 / 135 / 190 Nm
- Beschränkt das auf eine Radmutter wirkende Drehmoment auf einen bestimmten Wert
- Erhöht die Effizienz und verhindert Schäden durch Schlagschrauber
- Keine Wartung oder Kalibrierung erforderlich
- Farbcodiert
- Ausführung matt: Chrome Molybdän Stahl
- Lieferung im Kunststoff-Modul

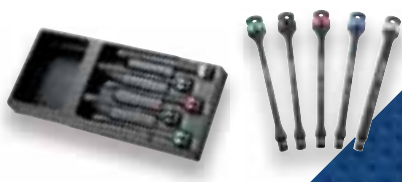

Artikel-Nr.: E201131

58,00 €

## DIESEL-SYSTEM-FÜLL- UND ENTLÜFTUNGSPUMPE

- Handpumpe zum Entlüften oder Befüllen des Kraftstoffsystems, egal ob Treibstoffleitungen, Filter oder Pumpe
- Einfache Bedienung durch Handpumpe
- Aufbau mit Ein-Weg-Ventil



Artikel-Nr.: E200521

15,00 €

## SATZ MIT KUGELGELENK-ABZIEHERN – 3-TLG.

- Für Kugelgelenke mit Ø 23 - 28 - 34 mm
- Geliefert im robusten Kunststoffkoffer mit Anleitung



Artikel-Nr.: E201100

89,00 €

PRODUKTNEUERSCHEINUNG  
MAI 2020

INNOVATION

**DIGITALE RÜCKVERFOLGBARKEIT  
MIT DER PRODUKTIVITÄT EINES  
MECHANISCHEN SCHLÜSSELS**

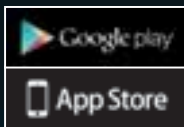

**VIDEO  
ABSPIELEN**

# INTELLIGENTE DREHMOMENTSCHLÜSSEL

3 Modelle von 1,5 bis 340 Nm

Informationen auf den Seiten 44 - 45



Ihr Fachhändler:

**Werner Valentin**  
Service-Center · Ersatzteillager  
Gewerbeschulstr. 99-103 · 42289 Wuppertal  
Tel.: 0202/25598-0 · e-mail: info@valentin-service.de  
Fax: 0202/25598-19 · Internet: www.valentin-service.de

Deutschland:

Stanley Black & Decker Deutschland GmbH  
Black-&-Decker-Straße 40 · D-65510 Idstein  
Tel. +49 (0) 6126 21-0 · Fax +49 (0) 6126 21-2114  
www.facom.com

Österreich:

Stanley Black & Decker Austria GmbH  
Oberlaaer Straße 248 · A-1230 Wien  
Tel. +43 (0) 1 66116-0 · Fax +43 (0) 1 66116-639  
www.facom.com

Aktion gültig vom 01.04.2020 bis 31.03.2021 und solange der Vorrat reicht. Alle Preise sind empfohlene VK-Preise zuzüglich gesetzl. MwSt. Änderungen und Irrtümer vorbehalten. RESISTORX® und TORX® sind eingetragene Warenzeichen von Acument Intellectual Properties. Phillips® und Pozidriv® sind eingetragene Warenzeichen von Phillips Screw Company.

WWW.FACOM.DE

Art.-Nr.: 14205.20